

КАТАЛОГ 2021



- **ТОВАРЫ ДЛЯ ПЭЧВОРКА**
- **ШВЕЙНЫЕ МАШИНЫ**



## ПЛЯЖНЫЙ РЮКЗАК

Ткани для пэчворка можно использовать не только для лоскутных одеял и ярких платьев! По нашему мастер-классу вы легко сошьете полноценный модный аксессуар, стильный и удобный летний рюкзак. Все действия достаточно просты, и с работой справится даже начинающий. Палитра тканей PEPPY с разным рисунком позволит подобрать идеальное сочетание, и ваш рюкзак обязательно станет объектом всеобщего внимания на летних улицах.

**1290 руб.**

≈ стоимость  
расходных  
материалов







## ИНСТРУМЕНТЫ И МАТЕРИАЛЫ

1. Ткань для пэчворка **PEPPY**, коллекция **4500**, арт. **167**  
арт. **231**  
арт. **333**
2. Наполнитель для пэчворка **WARMTEX**, арт. **WDF-02**, белый
3. Стропа **G301C**, суровый, 30 мм
4. Нитки полиэстер **40/2 GAMMA**, 200 я, №452 кремовый
5. Пряжка регулировочная цветная **GAMMA**, арт. **SAM001**, пластик, №869 зеленый
6. Пряжка-замок цветная **GAMMA**, арт. **SB04**, пластик, №869 зеленый
7. Иглы для закалывания со стеклянными головками **GAMMA**, арт. **PH-010**
8. Линейка для пэчворка **GAMMA**, арт. **QRL-05**, 15 × 60 см
9. Маркер самоисчезающий с корректором **GAMMA**, арт. **MKR-001**, фиолетовый
10. Мат складной для кроя **GAMMA**, арт. **DKF-01**, 60 × 45 см
11. Ножницы портновские **GAMMA**, арт. **G-303**
12. Нож раскройный **GAMMA**, арт. **DKQ-045**
13. Бытовая швейная машина **Micron Standard 133**

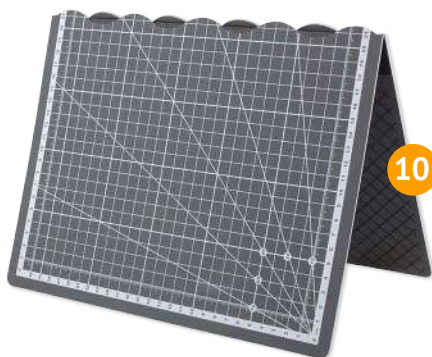





1



2

Прозрачные линейки GAMMA удобны при раскрое геометрических деталей.

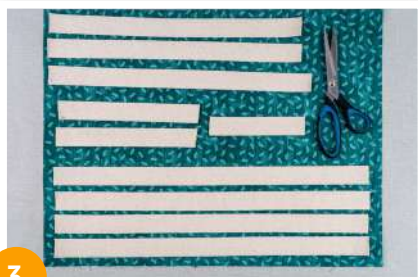

3



4

- Для наружной части рюкзака выкраиваем следующие детали:
  - верхняя часть – 2 детали размером  $42 \times 37$  см из светлой ткани PEPPY (коллекция 4500, арт. 167) с принтом в виде листочков;
  - средняя часть – 2 детали размером  $42 \times 27$  см из светло-салатовой ткани PEPPY (коллекция 4500, арт. 231) с мелким рисунком;
  - нижняя часть – 2 детали размером  $42 \times 12$  см из темно-зеленой ткани PEPPY (коллекция 4500, арт. 333) с мелким рисунком.

- Для подкладки выкраиваем следующие детали:
  - верхняя часть – 2 детали размером  $42 \times 17$  см из светлой ткани PEPPY с принтом в виде листочков;
  - нижняя часть – 2 детали размером  $42 \times 50$  см из темно-зеленой ткани PEPPY с мелким рисунком;
  - 2 детали размером  $42 \times 65$  см из наполнителя Warmtex (арт. WDF-02).

- Для лямок рюкзака из стропы (арт. G301C) нарезаем заготовки:
  - верхние ляжки спинки – 2 детали длиной 40 см;
  - планка декоративная – 1 деталь длиной 42 см;
  - верхние ляжки переда – 2 детали длиной 22 см;
  - ручка – 1 деталь длиной 15 см;
  - нижние ляжки переда – 2 детали длиной 50 см;
  - нижние ляжки спинки – 2 детали длиной 50 см.

- Боковые срезы всех строп обрабатываем на машине Micron Standard 133 машинным швом зигзаг для предотвращения осыпания.

## ЗАГОТОВКИ ДЛЯ ЛЯМОК

Верхние ляжки спинки – 40 см  
2 детали

Планка декоративная – 42 см  
1 деталь

Верхние ляжки переда – 22 см  
2 детали

Ручка – 15 см  
1 детали

Нижние ляжки переда – 50 см  
2 детали

Нижние ляжки спинки – 50 см  
2 детали

5. Парно стачиваем верхние и средние детали верха для переда и спинки рюкзака.
6. Швы заутюживаем, получившуюся деталь приутюживаем к клеевому наполнителю Warmtex.
7. Прокладываем отделочную строчку на расстоянии 0.5 см вдоль шва, одновременно скрепляя между собой все слои. Те же операции повторяем для парных деталей спинки рюкзака.
8. На верхних деталях переда и спинки размещаем нижние ляжки (стропы длиной 50 см) срезами к срезам средней части на расстоянии 6 см от боковых срезов. Среднюю и нижнюю части складываем лицевыми сторонами внутрь, уравнивая боковые срезы.
9. Притачиваем нижнюю часть. При этом на тех участках шва, где под тканью располагаются концы строп, делаем закрепки, то есть проходим машинной строчкой по этому участку туда-обратно несколько раз. Это дополнительно укрепит места, подвергающиеся нагрузке.
10. Отворачиваем нижнюю темно-зеленую часть вправо на слой клеевого наполнителя и приутюживаем к нему. Прокладываем отделочную строчку вдоль нижней части, скрепляя все слои.



5



6



7

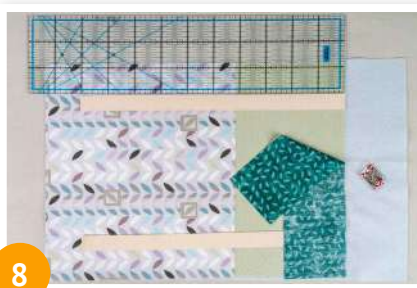

8



9



10



11



12



13



14

Тонкие иглы для закалывания GAMMA не помешают сделать ровную строчку.



15



16

11. На передней детали настрачиваем нижние лямки по трем сторонам от шва до шва. На уровне центральной светло-салатовой части лямки должны быть зафиксированы на ткани строчкой.
- 12–13. На спинке (нижние лямки не зафиксированы и свободно располагаются слева) отступаем от линии соединения верхней и средней частей вправо, на светлую часть, 10 см и намечаем маркером вертикальную линию. Затем отмечаем ее середину. От полученной точки откладываем вверх и вниз по 2 см. Выкладываем стропы срезами к намеченной линии в следующем порядке: ручка длиной 15 см согнута в виде петли, верхние лямки спинки длиной 40 см, верхние лямки переда длиной 22 см. Все стропы расположены слева-направо.
14. Закрепляем стропы на ткани машинной строчкой близко к краю.
15. От намеченной линии откладываем 2 см вниз и проводим параллельную линию. Вдоль этой линии настрачиваем декоративную горизонтальную планку строчкой близко к краю. Планка должна своей шириной полностью перекрыть концы ручки и лямок.
16. Отстрачиваем планку с другой стороны двойной строчкой, поскольку за счет натяжения ручки и лямок при носке рюкзака это место будет испытывать сильную нагрузку.



Ткани РЕРРУ изготовлены из 100% хлопка и подходят для изготовления одеял, подушек, аппликаций, панно в технике пэчворк, пошива и отделки одежды и аксессуаров, для изготовления текстильных кукол, для оформления интерьеров и т. д. Ткани мало осыпаются на срезах, не линяют при стирке, почти не дают усадки и сохраняют форму.

17. На перед и спинке рюкзака формируем доньшко. Для этого на нижней части каждой детали (темно-зеленая ткань) вырезаем по одному уголку со стороной 5 см.
18. Складываем перед и спинку лицевыми сторонами внутрь и стачиваем по линии доньшка.
- 19–20. Припуски разутюживаем и дополнительно отстрачиваем с двух сторон на расстоянии 0.5 см от линии шва.
21. Складываем рюкзак пополам лицом внутрь в форме мешка и стачиваем боковые срезы.
22. Закладываем уголки дна таким образом, чтобы сопадали боковой и нижний шов, застрачиваем.

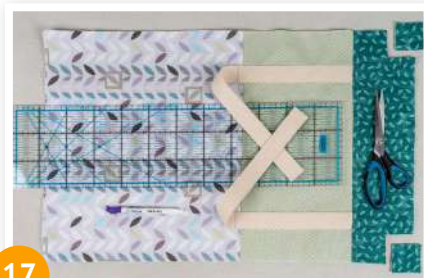

Маркер MKR-001 GAMMA предназначен для нанесения толстых линий на ткани.



23



24



25



26



27



28

23. Отдельно соединяем попарно верхние и нижние детали подкладки.
24. Аналогично п. 17 формируем донышко подкладки – вырезаем с двух сторон уголки по 5 см.
25. Стачиваем боковые и нижний швы. В нижнем шве оставляем незастроченный участок для последующего выворачивания. Уголки складываем и застрачиваем.
26. Складываем деталь верха и подкладки лицевыми сторонами внутрь: выворачиваем верх рюкзака наизнанку и вставляем в него мешок подкладки. Линии всех швов выравниваем. Затем стачиваем обе заготовки вместе по верхнему краю.
27. Через незастроченный участок на дне подкладки выворачиваем рюкзак на лицо.
28. Выправляем верхний шов и прокладываем строчку по кругу с отступом 0.5 см от верхнего края.

29. Застрачиваем отверстие в подкладке.
30. Концы верхних лямок на спинке продеваем через отверстия пряжек GAMMA (арт. SB04). Свободные концы подворачиваем и застрачиваем.
31. Концы нижних лямок на спинке также продеваем в те же пряжки. Свободные концы подворачиваем и застрачиваем. Такие пряжки помогут регулировать длину лямок рюкзака.
32. Верхние лямки переда пропускаем через прорези гнездовой части застежки (фастекса). Свободные края подворачиваем и застрачиваем.
33. Нижние лямки переда пропускаем через отверстия в зубчатой части застежки. Свободные концы подворачиваем и застрачиваем.
34. Рюкзак готов! Верхнюю часть можно подвернуть на нужную высоту по мере наполнения рюкзака.



29



30



31



32



33



34



## КОМПЛЕКТ НА ВЫПИСКУ

Сделать своими руками подарок к рождению малыша – трогательное и удивительно-нежное рукоделие. Когда малыш уже родился и находится с мамой в роддоме, есть несколько дней, для изготовления в подарок несложного комплекта для новорожденного. Справиться с задачей и бабушка, и подруга, которая владеет начальными навыками шитья. В комплект входят предметы, необходимые для малыша на первое время: две распашонки (теплая и холодная), два чепчика (теплый и холодный), а также удобный конверт на кнопках.

Так шили наши мамы и бабушки, выкройки для комплекта взяты из старых книг по домоводству, а материал – самые современные мягкие и плотные уютные фланелевые ткани из коллекции «Молочные сны», идеально подходят для детского белья. В мастер-классе показаны разные фасоны шитья чепчиков и распашонок.

**1200 руб.**

≈ стоимость  
расходных  
материалов







## ИНСТРУМЕНТЫ И МАТЕРИАЛЫ

1. Ткань для пэчворка **PEPPY**, коллекция «**КРАСКИ ЖИЗНИ ЛЮКС**», арт. **12-0715**, св. желтый
2. Ткань для пэчворка **PEPPY**, коллекция «**МОЛОЧНЫЕ СНЫ**», арт. **MC-01**, голубой
3. Шитье **GAMMA**, арт. **439**, бело-желтый
4. Косая бейка **GAMMA**, арт. **GK-15C**, белый №001
5. Кнопки рубашечные, металл, Ø 11 мм, никель
6. Иглы для закалывания со стеклянными головками **GAMMA**, арт. **PH-010**
7. Нитки полиэстер **40/2 GAMMA**, 200 я, белый
8. Приспособление для разметки контура при рукоделии **GAMMA**, арт. **DM-04**
9. Клипсы для фиксации **GAMMA**, арт. **QC-01**
10. Маркер самоисчезающий с корректором **GAMMA**, арт. **MKR-001**, фиолетовый
11. Линейка для пэчворка **GAMMA**, арт. **QRL-02**
12. Ножницы портновские **GAMMA**, арт. **G-303**
13. Пресс универсальный ручной, арт. **M-001**
14. Бытовая швейная машина **Micron Standard 133**

**Дополнительно:** насадки для пресса





3



4



5



6



7



8



9



10



13



14

## ШАБЛОНЫ

Шаблон вы можете  
скачать на сайте  
[https://leonardo.ru/  
mclasses/](https://leonardo.ru/mclasses/)

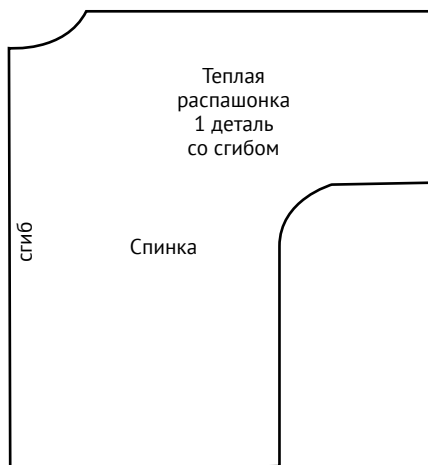
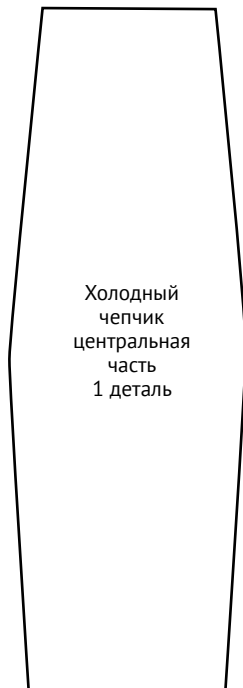
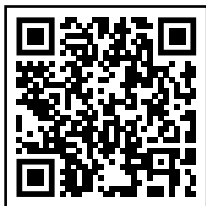



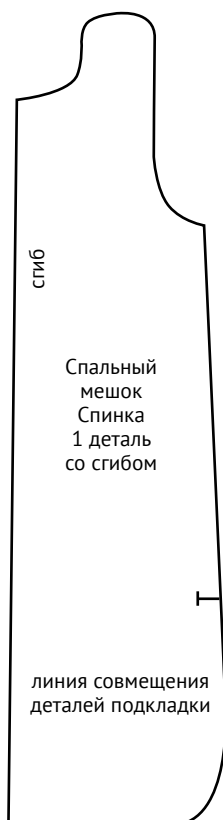
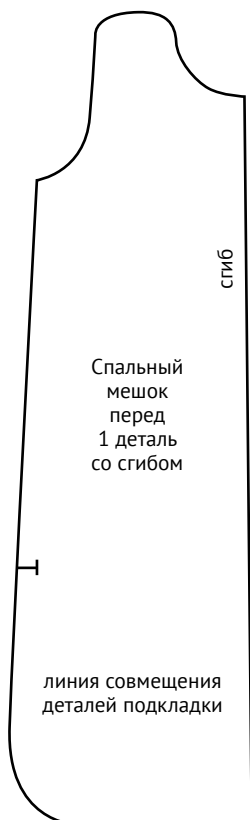

Кончики  
ножниц GAMMA  
арт. G-303 легко  
разрезают материал,  
не заминая  
край.

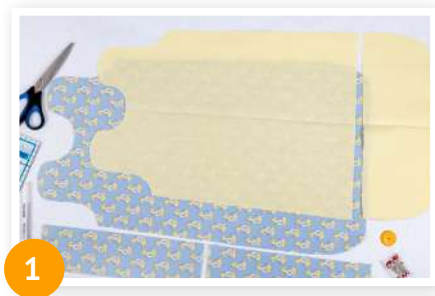

1. Переднюю часть конверта выкраиваем в двойном экземпляре по выкройке из голубой фланели PEPPY («Молочные сны», арт. MC-01) и из однотонной светло-желтой ткани подкладки PEPPY (арт. 12-0715) по выкройке с припуском 0.7 см. Деталь подкладки будет состоять из двух частей (на выкройке отмечено место, где проходит соединительный шов, припуск составляет также 0.7 см). Дополнительно выкраиваем из фланели две планки под застежки размером 8 × 30 см. На деталях, имеющих закругленные края, удобно при обведении выкройки чертить припуски с помощью специального круглого приспособления GAMMA (арт. DM-04).
2. Так же выкраиваем парные заготовки из фланели и однотонной ткани для спинки конверта.
3. Выкраиваем детали распашонок. Рассмотрим два варианта кроя детских распашонок. Холодная (тонкая) распашонка цельнокроеная, теплая состоит из 3 деталей. При раскрое следим за направлением рисунка. Припуски боковых и плечевых швов составляют 0.5 см.
4. Из фланели и ткани подкладки выкраиваем детали для двух чепчиков. По закругленным участкам прибавляем припуск 0.5 см.
5. На швейной машине Micron Standard 133 стачиваем между собой детали подкладки конверта, припуски швов разутюживаем.
6. Каждую планку складываем вдоль пополам лицом внутрь и стачиваем по коротким сторонам. Заготовки выворачиваем и прутюживаем.

7. Располагаем планки на спинке конверта с двух сторон, отступив от проймы 1 см. Следим за направлением рисунка, совмещая края планки и основную деталь по боковой стороне.
8. Закрепляем планки по месту машинной строчкой близко к краю.
9. Складываем детали переда и спинки из фланели лицевыми сторонами внутрь и стачиваем вдоль нижней части от метки до метки. Метки наносим на ткань с помощью маркера GAMMA (арт. MKR-001, фиолетовый). Точно так же, попарно соединяем в нижней части обе детали подкладки, оставляя в доньшке незастроченный участок длиной 15 см для выворачивания.
10. На закругленных участках припуски надсекаем.
11. Вставляем деталь подкладки внутрь детали верха так, чтобы они располагались лицом к лицу. Уравниваем срезы. Стачиваем сначала отдельно по контуру верхнюю часть спинки (фланель и подкладка) от метки до метки.
12. Затем стачиваем верхнюю часть переда от метки до метки.





13



14

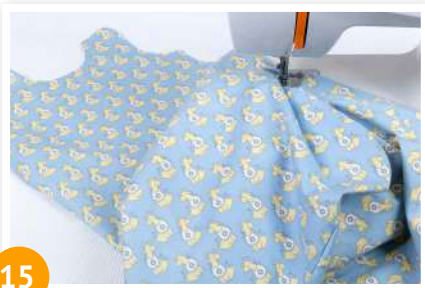

15



16



17



18

13. Проверяем! Детали верха и подкладки должны быть соединены вместе в верхней части конверта (боковые стороны и лямки). В нижней части доньшка конверта отдельно соединены между собой детали из фланели и отдельно детали из подкладки.
14. Надсекаем припуски на закругленных участках.
15. Выворачиваем конверт через отверстие в подкладке. Расправляем швы, приутюживаем и прокладываем отделочную строчку на расстоянии 0.5 см от края по всему периметру верха.
16. Внимание: на участках с планками строчку прокладываем не по планке, а по основной детали конверта, одновременно закрепляя внутри припуски планок.
17. Застрачиваем отверстие для выворачивания на доньшке подкладки.
18. Устанавливаем на машине строчку G в режиме S1 (стрейч). Этой строчкой будем одновременно стачивать и обметывать все детали чепчиков и распашонок. На детском белье обметочные швы принято делать наружными, чтобы не травмировать нежную кожу ребенка. Детали теплой распашонки складываем изнаночными сторонами внутрь. Стачиваем с лицевой стороны с одновременным обметыванием плечевые швы.

Серия Micron Standard – электромеханические бытовые швейные машины, которые отлично подходят для начинающих швей и станут верными помощниками опытной рукодельнице. Швейные машины этой серии отличаются хорошим качеством, высокой надежностью и простотой обслуживания.

19. Точно так же обрабатываем срезы рукавов. Припуски плечевых швов закладываем в сторону спинки.
20. Теперь стачиваем боковые швы распашонки.
21. Обрабатываем все оставшиеся открытые срезы (низ, горловину) одной непрерывной строчкой.
22. Обрабатываем наружный срез боковой части теплого чепчика.
23. Затем тем же швом настрачиваем по краю шитье, закрывая обработанный срез.
24. Соединяем вместе боковую и затылочную части, стачиваем.





25



26



27



28

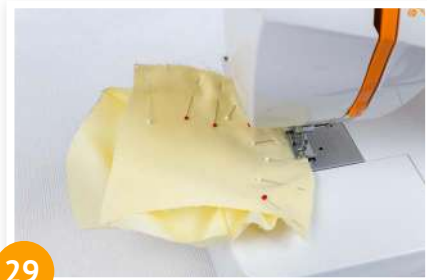

29

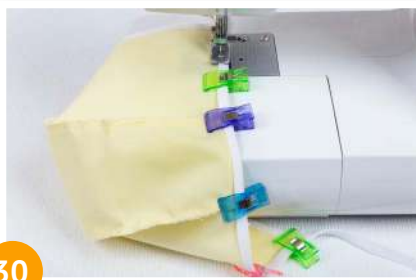

30

25. На боковой части с двух сторон закладываем симметричные складки. Обрабатываем нижний срез косой бейкой GAMMA (арт. GK-15C, белый №001), концы бейки служат завязками. Длина завязок 15 см.
26. Обрабатываем срезы рукавов легкой распашонки.
27. Стачиваем боковые швы.
28. Обрабатываем срезы низа и горловины одной строчкой.
29. Соединяем две боковые и одну среднюю детали легкого чепчика и стачиваем.
30. Нижний срез чепчика обрабатываем косой бейкой, концы бейки служат завязками. Длина завязок 15 см.

Клипы для фиксации GAMMA, арт. QC-01 прочно фиксируют несколько слоев ткани, не деформируя ее. Яркие клипы хорошо видны на материале любого цвета. Идеальная альтернатива булавкам, особенно при шитье плотных тканей, там, где булавкой сложно проколоть материал. Удобны при работе в техниках пэчворк, квилтинг и при окантовке во время шитья. Их можно не снимать во время шитья на швейной машине.

31. Застежки в виде кнопок можно установить в мастерской или самостоятельно. В этом случае потребуется следующее оборудование: пресс для установки металлофурнитуры, (арт. М-001) комплект из 2 насадок (диаметр насадок должен соответствовать диаметру кнопок), 10 комплектов кнопок. Каждая кнопка состоит из 4 металлических деталей: 2 одинаковых плоских колечка с шипами (декоративные колечки будут располагаться с внешней стороны конверта), 2 соединяющиеся кнопки (будут располагаться с изнанки и застегиваться между собой).
- 32–33. Деталь с выступающей вверх кнопкой закладываем в верхнюю насадку пресса. Кольцо шипами вверх насаживаем на нижнюю насадку пресса. Располагаем ткань лицом вниз между насадками пресса, совмещаем отметку маркером с нижней насадкой пресса. Расправляем ткань и нажимаем рычаг пресса. Верхняя насадка поднимается. Кнопка установлена.
34. Точно так же ставим ответную часть кнопки в симметричной части конверта. Проверяем, застегиваются ли правильно части кнопки. Всего установим по 4 кнопки с каждой стороны вдоль боковых планок и 2 кнопки на лямках конверта.
- 35–36. Наш комплект для грудничка готов!



31



32



33



34



35



36



## ЧЕХОЛ ДЛЯ ПУФИКА И ПОДУШКА «ВЕЛИКИЙ ГЭТСБИ»

Этот пестрый, роскошный стиль зародился на американском континенте в 1920-х годах. Со временем он был вытеснен другими модными направлениями. «Ревущие 20-е» ворвались в современную моду после экранизации романа «Великий Гэтсби». После выхода нашумевшей киноленты стиль арт-деко ожил и приобрел нынешнее повсеместно узнаваемое название – гэтсби. В этом стиле стали делать не только на одежду и украшения, но и декор интерьеров. Наш мастер-класс расскажет, как украсить интерьер стильным небольшим аксессуаром – пуфиком. Для его создания мы использовали модный тогда декор: бахрому и мех, которые подчеркивают принты на ткани.

**1900 руб.**

≈ стоимость  
расходных  
материалов









## ИНСТРУМЕНТЫ И МАТЕРИАЛЫ

1. Ткань для пэчворка **PEPPY**, «КРАСКИ ЖИЗНИ», арт. **17-0133**, св. зеленый
2. Плюш **PEPPY**, арт. **РТВ-004**, черный/black
3. Искусственная замша **PEPPY WOVEN SUEDE**, арт. **18-0322**, cactus (зеленый)
4. Наполнитель для пэчворка **Warmtex**, арт. **WDF-02**, белый
5. Синтепун **GAMMA**, белый
6. Бахрома с кисточками **GAMMA**, арт. **555**, №172 св. зеленый
7. Нитки полиэстер **40/2 GAMMA**, 200 я, №133 св. желтый №422 т. хаки
8. Мат складной для кроя **GAMMA**, арт. **DKF-01**, 60 × 45 см
9. Линейка для пэчворка **GAMMA**, арт. **QRL-07**, 10 × 45 см
10. Маркер самоисчезающий с корректором **GAMMA**, арт. **MKR-001**, фиолетовый
11. Нож раскройный **GAMMA**, арт. **DKQ-045**
12. Ножницы портновские **GAMMA**, арт. **G-303**
13. Иглы для закалывания со стеклянными головками **GAMMA**, арт. **PH-010**
14. Иглы для шитья ручные **Micron**, арт. **KSM-101**, 5/10
15. Бытовая швейная машина **Micron Standard 133**

**Дополнительно:** любая ткань для пэчворка PEPPY, панель 90 × 110 см

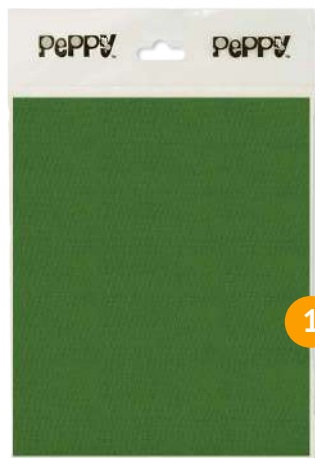

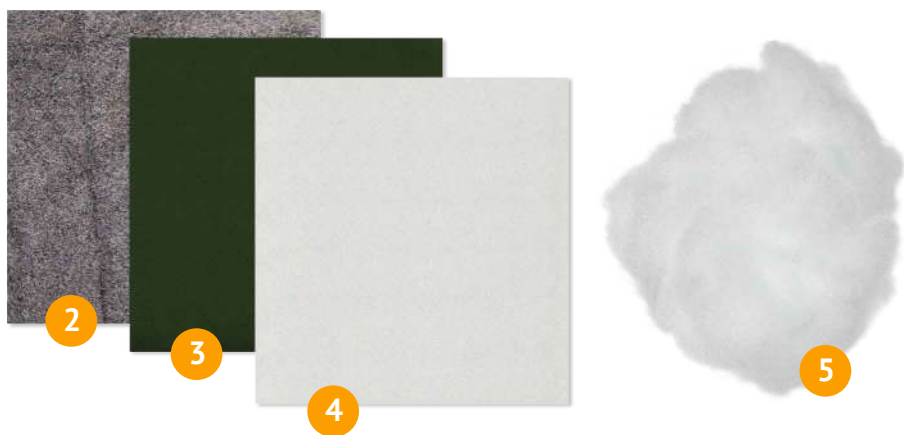

2

3

4

5



7

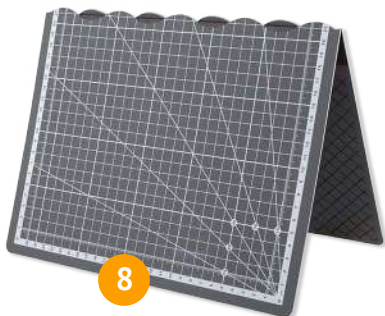

8



10



9



13



14



15



1



2



3

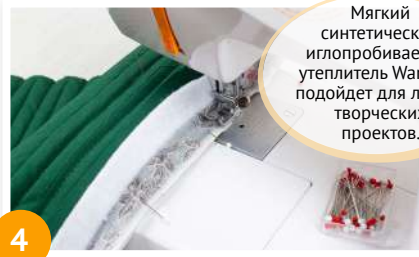

4

Мягкий синтетический иглопробиваемый утеплитель Warmtex подойдет для любых творческих проектов.

1. Измеряем длину и ширину сиденья пуфика. Для детского табурета длина и ширина сиденья составляют  $26 \times 35$  см. Для верхней части чехла выкраиваем из искусственной замши PEPPY (арт. 18-0322, зеленый), наполнителя Warmtex (арт. WDF-02, белый) и х/б ткани подкладки PEPPY («КРАСКИ ЖИЗНИ», арт. 17-0133, св. зеленый) 3 прямо-угольные детали размером  $40 \times 46$  см. Все детали складываем вместе, скалываем иглами для закалывания GAMMA (арт. PH-010). На швейной машине Micron Standart 133 все полотно простегиваем прямой или фигурной машинной строчкой по диагонали. Расстояние между линиями стежки составляет 3 см. На простеганном полотне обводим маркером GAMMA (арт. MKR-001, фиолетовый) шаблон сиденья пуфика. Прибавляем по 1 см на припуски по контуру. Вырезаем заготовку.
2. Измеряем длину окружности сиденья пуфика, прибавляем к ней еще 3 см на припуски. Выкраиваем для нашего пуфика прямоугольную деталь высотой 30 см и длиной 110 см из ткани PEPPY с принтом, утеплителя и ткани подкладки.
3. Простегиваем полотно вертикальными строчками, оставляя свободными от стежки крайние 2 см с каждой короткой стороны. Расстояние между линиями стежки составляет 1.5 см. Подравниваем детали при помощи роликового ножа GAMMA (арт. DKQ-045) и линейки GAMMA (арт. QRL-07).
4. Складываем деталь лицевой стороной внутрь, совмещая по коротким сторонам. Свободные от стежки ткань изнанки и утеплитель отворачиваем и стачиваем на машинке по боковому шву отдельно только ткань верха.



Съемный текстильный чехол может быть сшит как на готовый пуфик, так и на табурет. Из небольшого детского табурета можно сделать основу для пуфика с помощью мягкого сиденья из нескольких слоев мебельного поролона или звукоизоляционного материала. Выкраиваем 6 овальных заготовок по форме сиденья. Склеиваем их между собой и приклеиваем к сиденью. Деревянные ножки табурета в дальнейшем будут окрашены матовой акриловой краской в черный цвет.

5. Подрезаем ножницами GAMMA (арт. G-303) лишний утеплитель, он должен сойтись стык в стык. Это позволит избежать некрасивого утолщения на чехле и сделать боковой шов менее заметным.
6. Ткань подкладки с одной стороны подворачиваем внутрь и укладываем внахлест так, чтобы она полностью закрыла шов и припуски, закалываем булавками. Прострачиваем в край. Получилась стеганая заготовка в форме трубы.
7. Вкладываем деталь сиденья пуфика в трубу, скалываем по краю иглами для закалывания. Прострачиваем с изнаночной стороны.
8. Припуски обрабатываем швом зигзаг.
9. Для обработки нижнего края пуфика выкраиваем две полосы размером 55 × 4 см. Стачиваем их по короткому срезу в одну длинную заготовку.
10. Начинаем окантовку нижнего среза чехла. Притачиваем бейку с изнаночной стороны пуфика.

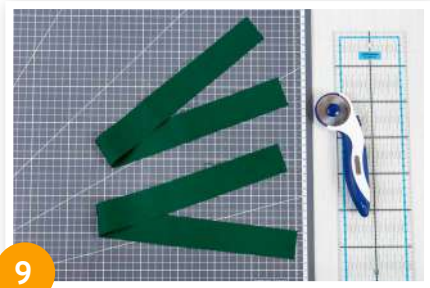



11



12



13



14



15



16

Бахрома GAMMA  
используется как  
обшивка краев одежды,  
платков, скатертей,  
мебели, а также штор.

11. Затем отворачиваем бейку на лицевую сторону, подворачиваем и скалываем иглами для закалывания. Прокладываем строчку в край.
12. Поверх бейки накладываем декоративную тесьму с бахромой GAMMA (арт. 555, №172 св. зеленый) и настрачиваем ее. Чехол на пуфик готов.
13. При желании можно сделать в комплект к чехлу декоративную подушку в том же стиле. Для ее изготовления выкраиваем по шаблону сиденья четыре прямоугольные детали из искусственной замши, утеплителя, ткани и плюша PEPPY (арт. PTB-004).
14. Замшу, утеплитель и ткань подкладки складываем вместе и простегиваем декоративной строчкой. Расстояние между линиями стежки составляет 3 см.
15. Выкраиваем из плюша и стеганого полотна овальные детали подушки по шаблону сиденья пуфика.
16. На простеганную деталь из замши настрачиваем декоративную тесьму бахромой внутрь, отступив 6 мм от края.

Синтепух GAMMA не вызывает аллергии благодаря отсутствию в составе натуральных компонентов. Спиралевидность волокна, «пружинка», обеспечивает хороший восстанавливающий эффект после деформации, а покрытие волокна силиконом уменьшает трение между волокнами при сжатии-восстановлении, что гарантирует долговечность наполнителя.

17. Складываем обе детали подушки (стеганую и меховую) лицевыми сторонами и отстрачиваем по контуру, оставив отверстие для выворачивания.
18. Надсекаем ножницами припуски в местах скругления.
- 19–20. Выворачиваем подушку на лицевую сторону и набиваем синтетическими шариками GAMMA. Вручную потайным швом иглой Micron (арт. KSM-101, 5/10) зашиваем отверстие.
- 21–22. Подушка готова. Она может лежать как сверху на пуфике, так и служить отдельным аксессуаром для декора интерьера.





## ПЛАТЬЕ ДЕТСКОЕ «ВЕРСАЛЬ»

Цветочные мотивы всегда вдохновляют модниц и дизайнеров на новые идеи. А нас вдохновила ткань «Версальские сады». Она изготовлена из 100% хлопка, что делает ее универсальной для изготовления аппликаций, панно в технике пэчворк, пошива и отделки одежды и аксессуаров. Ткань мало осыпается на срезах, не линяет при стирке, не дает усадки и не теряет формы. Эта ткань отлично подойдет для нежного детского платья на лето с кружевной отделкой рукавов и подола. Наш подробный мастер-класс поможет вам сшить его дома самостоятельно!

**1750 руб.**

≈ стоимость  
расходных  
материалов







## ИНСТРУМЕНТЫ И МАТЕРИАЛЫ

1. Ткань для пэчворка **PEPPY**, коллекция «**ВЕРСАЛЬСКИЕ САДЫ**», арт. **ВС-06**, белый
2. Ткань для пэчворка **PEPPY**, коллекция «**КРАСКИ ЖИЗНИ ЛЮКС**», арт. **12-0715**, св. желтый
3. Флизелин клеевой точечный, арт. **G-830t**, белый
4. Шитье **GAMMA**, арт. **GYEM-11004**, белый
5. Швейные нитки **40/2 GAMMA**, 200 я, белый, №213 зеленый
6. Косая бейка х/б **GAMMA**, арт. **GK-15C**, №001 белый
7. Пуговицы рубашечные/блузочные **GAMMA**, арт. **RIO 0024**, Ø 11 мм, №D109 светло-оливковый
8. Маркер самоисчезающий с корректором **GAMMA**, арт. **MKR-001**, фиолетовый
9. Ножницы портновские **GAMMA**, арт. **G-303**
10. Иглы для шитья ручные **GAMMA**, арт. **N-312**, №3–9
11. Иглы для закалывания со стеклянными головками **GAMMA**, арт. **PH-010**
12. Бытовая швейная машина **Micron Standard 133**
13. Сантиметр в футляре **GAMMA**, арт. **SS-112**
14. Линейка для пэчворка **GAMMA**, арт. **QRL-02**



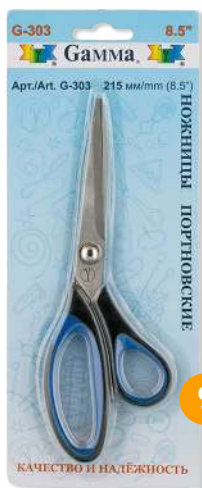
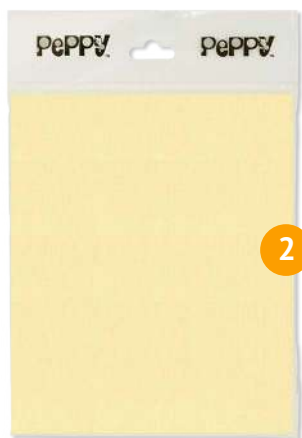

### Важно!

При крое соблюдайте направление рисунка на ткани. На ткани изображен растительный орнамент, поэтому направление цветов и листочков должно совпадать на всех деталях кроя.

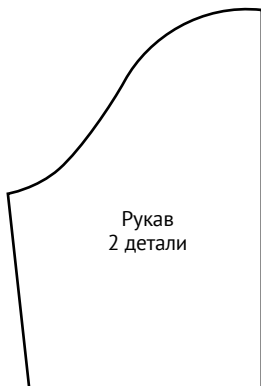

### ШАБЛОНЫ

Шаблоны вы можете скачать на сайте <https://leonardo.ru/mclasses/>



На платье (возраст 5–6 лет) ушло 1.5 м ткани.

Распечатайте один лист выкройки, на котором располагается контрольный квадрат 10 × 10 см. Измерьте его, если его размер совпадает, то можете распечатать всю выкройку.

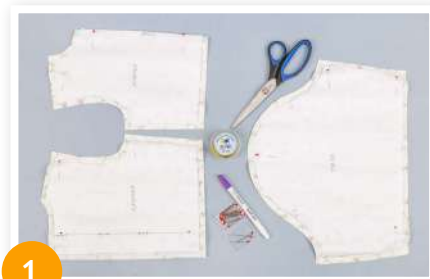

1. Выкраиваем две детали спинки, полочку и две детали рукавов. Бумажные выкройки прикалываем иглами GAMMA (арт. PH-010) на сложенную вдвое ткань («ВЕРСАЛЬСКИЕ САДЫ», ВС-06 белый) так, чтобы середина полочки совпала со сгибом на ткани. С помощью маркера для ткани GAMMA (арт. MKR-001) обводим выкройку и намечаем припуски 1 см.
2. Выкраиваем из той же ткани юбку. Юбка состоит из двух деталей 35 × 110 см и 35 × 55 см. Так как юбка у нас с оборкой, то одной ширины ткани 110 см недостаточно, необходимо раскроить еще одну деталь 35 × 55 см.
3. На ткани ПЕРПУ («КРАСКИ ЖИЗНИ ЛЮКС», 12-0715 св. желтый) выкраиваем воротник – 4 детали, пояс – 2 детали размером 7 × 55 см (так как ткань размером 50 × 55, пояс будет составным).
4. Обрабатываем боковые и плечевые швы. Стачиваем, обметываем на швейной машине Micron Standart 133 и разутюживаем
5. Выкраиваем две полоски флизелина (арт. G-830t) размером 2,5 × 27,5 см. Дублируем ими подборта на деталях спинки от линии борта до припуска. Далее подгибаем и заутюживаем припуск подборта, и следом заутюживаем сам подорт по линии борта.
6. Обработка воротника. Выкраиваем из флизелина две детали воротника, дублируем изнаночную сторону верхних деталей воротника.



7. Верхние детали воротника складываем с нижними лицевыми сторонами внутрь и скалываем иглами для закалывания GAMMA (арт. PH-010). Далее обтачиваем воротник по линии отлета (по наружному срезу).
8. Подрезаем припуск в швах у верхних деталей воротника и делаем надсечки.
9. Выворачиваем на лицевую сторону. Приутюживаем со стороны нижней части воротника, образуя кант из верхней детали шириной 0.1–0.2 см.
10. Со стороны верхних частей воротника выполняем напуск 0.2–0.4 см. Закрепляем иголками и сметочной строчкой. Осноравливаем нижний срез воротника.
11. Соединяем воротник с горловиной. Воротник накладываем с лицевой стороны изделия. Скалываем иголками, совмещая все контрольные точки (середицу переда, середину спинки и плечевой шов с отметкой на воротнике). Подборта перегибаем на изнанку по линии борта, закрывая концы воротника. Далее накладываем косую бейку GAMMA (арт. GK-15C, №001 белый) и все скалываем иголками, для удобства можно зафиксировать ручными стежками.
12. Втачиваем воротник в горловину.

13. Делаем надсечки по срезу горловины. Борта выворачиваем на лицевую сторону. Косую бейку отгибаем и заутюживаем на горловину, скалываем иголками. По краю бейки прокладываем строчку.
14. Шов проутюживаем. Лиф изделия готов.
15. Для сборки юбки соединяем две детали  $35 \times 110$  см и  $35 \times 55$  см по стороне 35 см (соблюдайте направление рисунка). Далее обметываем все срезы по 35 см. По верхнему срезу прокладываем две параллельные строчки, 0,5 см от края и 0,3 см от первой строчки, длину стежка ставим 4 мм.
16. Выполняем сборку. Одновременно стягиваем обе строчки за нижние нити. Стягиваем до размера, равного размеру низа лифа.
17. Совмещаем юбку и лиф, подборта отгибаем по линии борта.
18. Стачиваем и обметываем. Две параллельные строчки убираем.
18. Шов заутюживаем вверх, прокладываем фиксирующую строчку по лифу.



13



14



15



16



17



18

Шитье GAMMA применяется для украшения одежды, отделки постельного белья, занавесок, скатертей и т. п.



19



20



21



22



23



24

19. Застрачиваем подборта.
20. Для юбки отрезаем 165 см шитья GAMMA (арт. GYEM-11004) и два отрезка для рукавов длиной 35 см. Ширину кружева уменьшаем до 8 см.
21. Складываем кружева и рукава лицевой стороной внутрь, стачиваем, обметываем. На лицевой стороне прокладываем фиксирующую строчку.
22. По низу юбки пришиваем кружева таким же способом, как и к рукавам. Обрабатываем задний шов спинки, не доходя до линии притачивания лифа примерно 8 см.
23. Обработка рукавов. Прокладываем строчку, совмещая передний срез с локтевым срезом, обметываем.
24. По окату фиксируем складки по отметкам. Далее, совмещая срезы оката и пройм, скалываем иголками. Для удобства фиксируем ручной строчкой.



25. Втачиваем рукава в пройму. На припусках в закругленных местах делаем надсечки и обметываем срезы.
26. Рукава готовы.
27. Приступаем к обработке пояса. Соединяем две детали пояса, дублируем одну половину пояса. Прокладываем машинную строчку по периметру, оставив отверстие для выворачивания. Выворачиваем и потайными стежками закрываем отверстие.
28. Пояс фиксируем в боковых швах вручную или машинной строчкой.
29. На левой детали спинки по линии середины намечаем расположение петель и выметываем петли. На правой стороне спинки пришиваем пуговицы GAMMA (арт. RIO 0024).
30. Платье готово!



25



26



27



28



29



30



## УЛИТКА ИЗ ТКАНИ

Интерьерные текстильные игрушки приносят в интерьер уют, создавая вокруг доброжелательное пространство. Игрушка-улитка, которую вы легко сошьете сами по нашему мастер-классу, понравится и детям, и взрослым. А еще текстильные игрушки могут быть полезным домашним помощником, подобные длинные изделия можно уложить как стоппер для двери в детской или на подоконник от сквозняков. Подберите для вашей улитки разноцветные ткани из коллекции «Бабушкин сундучок» – яркие, с неброским фоновым рисунком, они хорошо сочетаются как с однотонными тканями, так и с тканями с активным рисунком, выгодно их оттеняя.

**900 руб.**

≈ стоимость  
расходных  
материалов







## ИНСТРУМЕНТЫ И МАТЕРИАЛЫ

1. Ткань для пэчворка **PEPPY**, коллекция «**КРАСКИ ЖИЗНИ**», арт. **12-1403**, бежевый
2. Ткань для пэчворка **PEPPY**, коллекция **DELPHINE**, арт. **AHE-17637-192 SPRING**
3. Ткань для пэчворка **PEPPY**, коллекция «**БАБУШКИН СУНДУЧОК**», арт. **БС-23** кр. горох ярко-зеленый арт. **БС-29** кр. горох ярко-розовый арт. **БС-42** ромашки/розовый
4. Синтетические шарики **GAMMA**
5. Нитки **40/2 GAMMA**, 200 я, №377 бл. желтый
6. Нитки мулине для вышивания **GAMMA Cloud**, №11 коричневый
7. Пуговица костюмная с проколами **GAMMA**, арт. **RVC 0027**, Ø 20 мм, №D331 коричневый
8. Пуговица костюмная с проколами **GAMMA**, арт. **DX 0033**, Ø 20 мм, №A001 белый
9. Пуговица костюмная с проколами **GAMMA**, арт. **CRZ 0016**, Ø 20 мм, №D903 серо-голубой
10. Пуговица костюмная с проколами **GAMMA**, арт. **RIO 0004**, Ø 20 мм, № D371 бежевый
11. Листы пластиковые для создания лекал и шаблонов **GAMMA**, арт. **PSM-02**
12. Линейка для пэчворка **GAMMA**, арт. **QRL-01**, 15 × 30 см
13. Мат складной для края **GAMMA**, арт. **DKF-01**, 60 × 45 см
14. Иглы для закалывания со стеклянными головками **GAMMA**, арт. **PH-010**
15. Иглы для шитья ручные **GAMMA**, арт. **N-310**, №3–9
16. Ножницы портновские **GAMMA**, арт. **G-303**
17. Нож раскройный **GAMMA**, арт. **DKP-045**
18. Бытовая швейная машина **Micron Standard 133**

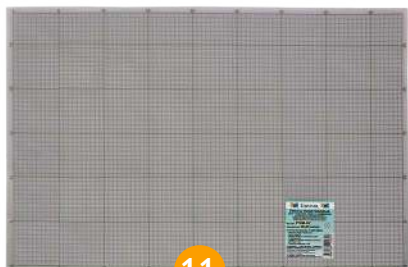



3



4



5



6



12

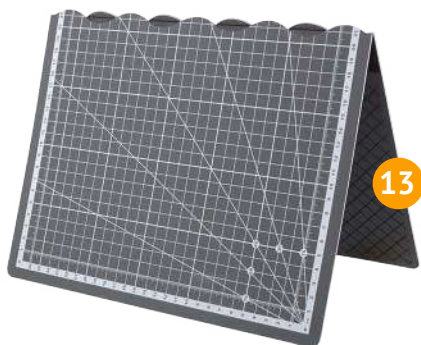

13



16



17



18

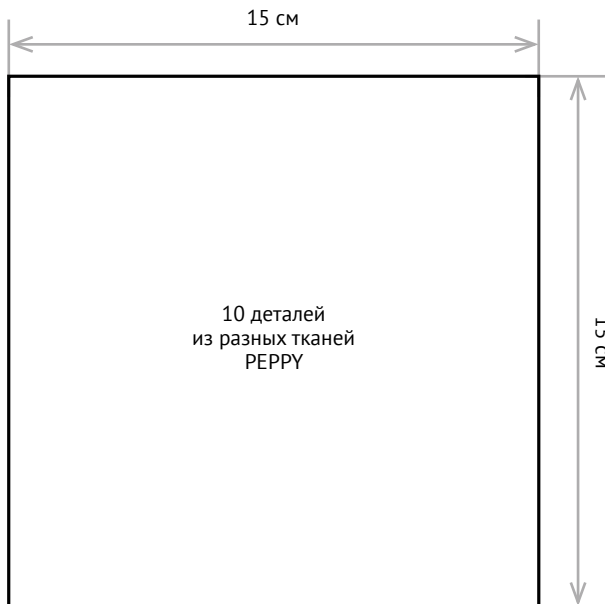

## ШАБЛОНЫ

Шаблоны вы можете  
скачать на сайте  
[https://leonardo.ru/  
mclasses/](https://leonardo.ru/mclasses/)

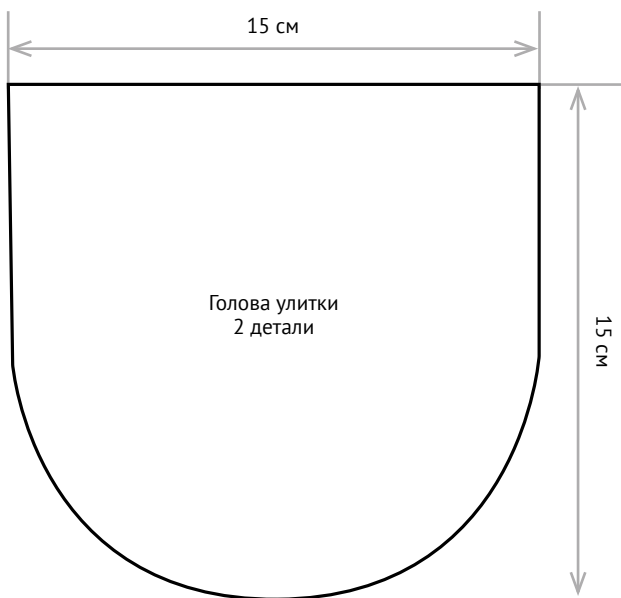
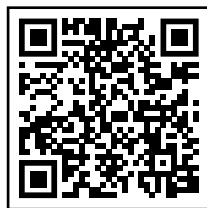

1. Контуры детали головы улитки дважды переводим по шаблону из пластикового листа GAMMA (арт. PSM-02) маркером на ткань PEPPY («КРАСКИ ЖИЗНИ», арт. 12-1403).
2. По шаблону вырезаем 4 детали рожек из цветастой ткани PEPPY (DELPHINE, арт. АНЕ-17637-192 SPRING). Для тела улитки выкраиваем 10 квадратов размером 15 × 15 см из разных тканей PEPPY «БАБУШКИН СУНДУЧОК» при помощи роликового ножа GAMMA (арт. DKP-045) и линейки для пэчворка GAMMA (арт. QRL-01). Ткани для интерьерной подушки могут быть самых разных оттенков, как ярких, так и пастельных. Но одну из тканей рекомендуем выбрать с крупным активным рисунком. В готовом изделии она будет смотреться как яркое пятно, цеплять взгляд.
3. Стачиваем между собой 5 разных квадратов и деталь головы в одну полосу. Деталь головы располагаем после темного квадрата ткани. Точно так же стачиваем вторую полосу из оставшихся заготовок, при этом порядок расположения квадратов может быть иной.
4. Обе полосы складываем лицом к лицу и скалываем.
5. Стачиваем заготовки по контуру, оставляя незашитым участок хвоста.
6. Надсекаем припуски ножницами GAMMA (арт. G-303) в местах скругления.

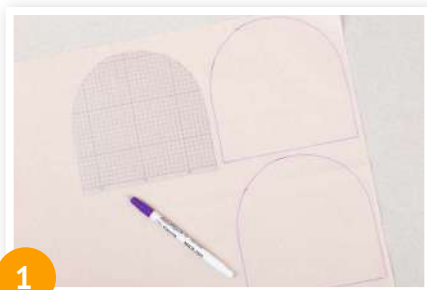

1



2



3



4



5



6



7



8



9



10

В палитре полиэстеровых ниток GAMMA более 400 цветов.



11



12

7. Детали рожек складываем попарно лицом к лицу и стачиваем по контуру. Оставляем незашитым нижний край. Припуски надсекаем.
8. Аккуратно выворачиваем рожки и тело улитки на лицевую сторону.
9. Все детали набиваем синтетическими шариками GAMMA.
10. Вручную потайным швом зашиваем отверстие в хвосте.
11. Рожки закрепляем на голове улитки иглами для закалывания GAMMA (арт. PH-010) и пришиваем вручную.
12. На туловище улитки нашиваем по 5 пуговиц GAMMA с каждой стороны: прокалываем заготовку насквозь и с обратной стороны пришиваем парную пуговицу. Это позволит немного сплющить деталь.

Иглы GAMMA для ручного шитья – основной и незаменимый инструмент каждой рукодельницы. Иглы бывают разных видов, которые различаются между собой техническими параметрами: материалом, длиной, толщиной, размером ушка, формой кончика, формой стержня. Для выполнения безупречного шва игла подбирается с учетом вида работы и техники шитья.



13. Маркером размечаем на мордочке глаза и улыбку. Велюровыми нитками мулине ГАММА Cloud (№11 коричневый) вышиваем по разметке швом «назад иголку».
14. Из зеленой ткани РЕРРУ («БАБУШКИН СУНДУЧОК», арт. БС-23 кр. горох ярко-зеленый) выкраиваем для завязок 4 полоски шириной 4 см, длиной примерно 45 см. Стачиваем их попарно по короткому срезу.
15. Получившиеся полосы складываем лицом к лицу и стачиваем по длинным сторонам.
16. Выворачиваем поясоч на лицевую сторону, швы приутюживаем. Короткие срезы подворачиваем внутрь и зашиваем на машинке Micron Standard 133 или вручную.
17. Сворачиваем улитку в кольцо и завязываем поясом.
18. Интерьерная игрушка готова!



13

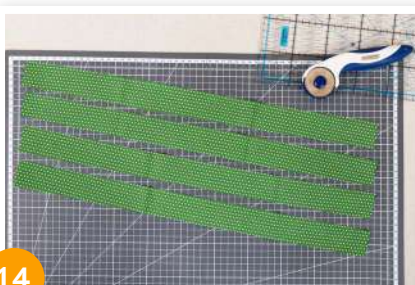

14



15



16



17



18



## ЛЕТНИЙ КОСТЮМ «ИЗУМРУДНОЕ ЛЕТО»

Готовимся к летнему сезону! Простые шорты с высокой талией и укороченный топ сейчас на пике моды. Чтобы не бегать по магазинам в поисках идеального размера, сшить такой комплект можно своими руками! Возьмите яркий изумрудный хлопок для пэчворка «КРАСКИ ЖИЗНИ ЛЮКС», насыщенный зеленый цвет уже сам по себе дарит вдохновение, а подробные инструкции по шитью вы найдете в нашем мастер-классе.



**1700 руб.**

≈ стоимость  
расходных  
материалов



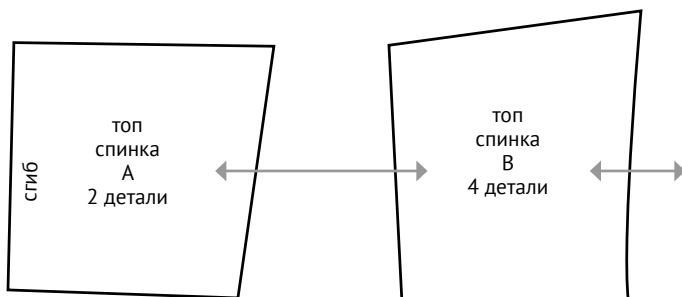

## ШАБЛОНЫ

Шаблон вы можете  
скачать на сайте  
<https://leonardo.ru/mclasses/>

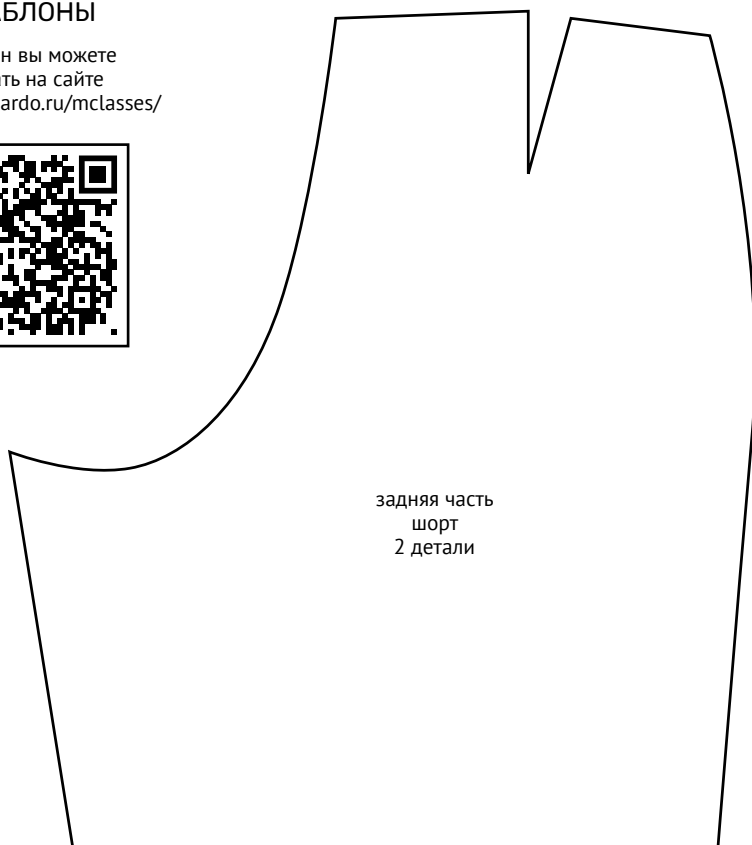

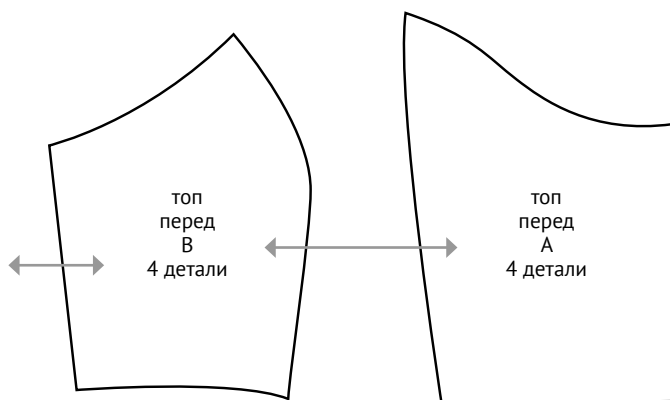



## ИНСТРУМЕНТЫ И МАТЕРИАЛЫ

1. Ткань для пэчворка «КРАСКИ ЖИЗНИ ЛЮКС», 18-5845 т. изумрудный
2. Нитки полиэстер **40/2 GAMMA**, 200 я, белый, №218 зеленый
3. Кнопки рубашечные, Ø 11 мм, никель
4. Иглы для шитья ручные **GAMMA**, арт. **N-310**, №3-9
5. Флизелин клеевой сплошной, арт. **G-520с**, белый
6. Молния спираль, н/р, т. 3 **GAMMA**, арт. **G003A**, замок-автомат, 18 см, №265 т. зеленый
7. Линейка для пэчворка **GAMMA**, арт. **QRL-02**
8. Ручка для ткани **GAMMA**, арт. **PFW**, №01 белый
9. Ножницы портновские **GAMMA**, арт. **G-303**
10. Иглы для закалывания со стеклянными головками **GAMMA**, арт. **PH-010**
11. Бытовая швейная машина **Micron Standard 133**
12. Пресс универсальный ручной, арт. **M-001**
13. Оверлок **Micron Fusion 111**

**Дополнительно:**  
насадки для пресса







1. Переносим выкройки деталей шорт на ткань с помощью ручки для ткани GAMMA (арт. PFW). Вырезаем с припусками на швы 0.7 см. В набор деталей для пошива шорт входят следующие заготовки:
  - передняя часть шорт – 4 детали (2 вида);
  - задняя половинка шорт – 2 детали;
  - карманы – 2 детали размером 16 × 19 см;
  - пояс – 1 полоса ткани размером 8 × 70 см;
  - нижние отвороты – 2 полосы ткани размером 8 × 5 см.
 Для придания жесткости и формы некоторым деталям используем флизелин (арт. G-520с), выкраиваем дублирующие детали для карманов и пояса.
2. Передние половинки шорт складываем лицом к лицу, учитывая, что левая и правая стороны отличаются кроем, выполняем рельефный шов на швейной машине Micron Standart 133.
3. Припуски шва обрабатываем с помощью оверлока Micron Fusion 111 и заутюживаем в сторону боковых срезов. С лицевой стороны прокладываем отделочную строчку. Точно так же соединяем между собой вторую пару половинок, поменяв их расположение на симметричное.
4. Детали накладных карманов кроются сразу с припусками в 1 см на швы по боковым и нижней сторонам. Вдоль верхнего края припуск составляет 4 см, чтобы выполнить цельнокроеную обтачку. С изнаночной стороны наносим на заготовку разметку припусков. Укрепляем обтачку, приутюживая к ней полосу флизелина шириной 5 см. Это придаст дополнительную жесткость и более четкую форму верхнему краю кармана. Обрабатываем обтачку (верхний край) кармана: сначала наматываем и заутюживаем вдоль верхнего края припуск в 1 см, затем наметку убираем; затем обтачку шириной 3 см отворачиваем на лицевую сторону и прикалываем иглами для закалывания GAMMA (арт. PH-010); настрачиваем обтачку на карман по бокам короткими швами длиной 3 см; припуски швов на уголках можно срезать. Боковые и нижнюю стороны кармана обрабатываем с помощью оверлока. Обтачку выворачиваем, уголки аккуратно выправляем. С изнаночной стороны кармана выполняем следующие действия: приутюживаем припуски в 1 см вдоль остальных трех сторон; пришиваем обтачку с изнаночной стороны, прокладывая строчку на расстоянии 2 мм от края.



5. С помощью ручки для темных тканей GAMMA (арт. PFW, №01 белый) наносим разметку местоположения карманов на передних половинках шорт. Подготовленные карманы прикалываем и приметываем к изделию. Пришиваем карманы на швейной машинке. Строчку прокладываем на расстоянии 2 мм от края. Чтобы верхние уголки кармана не отрывались и служили дольше при носке, отстрачиваем их небольшими треугольниками.
6. Обрабатываем с помощью оверлока все стороны передних половинок шорт. Отутюживаем заготовки.
7. На задних половинках шорт сшиваем вытачки, предварительно сколов их булавками. Заутюживаем вытачки к середине. Срезы обрабатываем с помощью оверлока.
8. Стачиваем шаговые и боковые швы, оставив с левой стороны незашитый участок длиной 15 см для застежки-молнии. Припуски швов разутюживаем.
9. Штанины складываем одну в другую лицевыми сторонами внутрь и скалываем булавками.
10. Одной строчкой выполняем задний и передний средние швы до метки разреза – для застежки гюльфика.

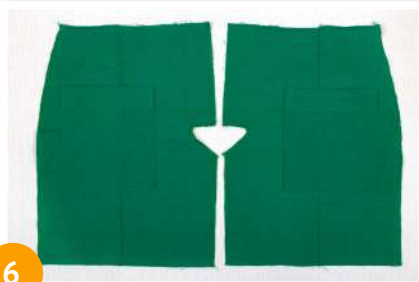



11



12



13



14



15



16

11. Выворачиваем изделие на лицевую сторону. Цельнокроеную обтачку правого края разреза приметываем на изнаночную сторону по размеченной линии середины переда. На левой стороне прокладываем наметку по линии середины переда.
12. Скалываем обе половинки шорт, совмещая линии середины переда между собой. На правой половинке белой ручкой намечаем линию отделочной строчки.
13. Прокладываем строчку по намеченной линии, прихватывая под шов обтачку левой стороны шорт.
14. Полоску ткани для пояса укрепляем флизелином и обрабатываем с помощью оверлока одну из длинных сторон. Складываем пояс вдоль, изнанкой внутрь, сгиб приутюживаем.
15. Прикалываем пояс открытым срезом к верхнему краю шорт лицом к лицу. Излишки ткани обрезаем.
16. Притачиваем пояс. Затем расправляем пояс вверх, припуски шва заутюживаем на пояс.

17. Приметьиваем застежку-молнию GAMMA (арт. G003A, замок-автомат, 18 см, №265 т. зеленый) от середины зауженного пояса (точка отмечена иголками) вдоль левых боковых припусков. Зубчики молнии должны быть скрыты под припуски.
18. С помощью специальной лапки для втачивания молний (она имеет одностороннюю форму) притачиваем молнию.
19. Складываем пояс по линии сгиба лицевой стороной наружу. С изнаночной стороны боковые припуски пояса подворачиваем на ленту молнии и прикалываем иголками. Внутреннюю сторону пояса накладываем обработанным с помощью оверлока краем на линию шва и прикалываем.
20. Отстрачиваем пояс с лицевой стороны шорт, располагая строчку ровно в линию шва или заходя на пояс на 1–2 мм. Прихватываем под шов внутреннюю часть пояса.
21. Каждую деталь нижних отворотов сшиваем в кольцо, швы разутюживаем. Припуск по одной из длинных сторон заутюживаем на изнаночную сторону.
22. Прикладываем отворот незаутюженным краем лицом к изнаночной стороне шорт. Отстрачиваем по линии припуска.



17



18



19



20



21



22



23. Отгибаем отворот на лицевую сторону шорт и приутюживаем. Верхний заутюженный припуск отворота прикалываем к ткани.
24. Прокладываем отделочные строчки по верху и низу отворота, отступив 5 мм.
25. Топ с застежкой спереди будет двойным, на подкладке из той же ткани. Для его изготовления выкраиваем из ткани следующие детали: по выкройке 4 детали спинки и 4 детали переда для верха и столько же деталей для подкладки; бретели 2 полоски ткани размером 5 × 50 см; планка для застежки 1 деталь размером 4 × 17 см; полоска ткани для пояса 1 деталь размером 8 × 75 см. Для придания жесткости будем укреплять бретели, пояс и планку, приготовим дублирующие детали из флизелина.
26. По схеме соединяем детали каждого комплекта. Закалываем при помощи булавок и сметываем рельефные и боковые швы переда и спинки. После первой примерки на модели при необходимости вносим корректировки.
27. Сшиваем по линиям припуска отдельно два топа. Заутюживаем припуски в следующем порядке: боковые – в сторону спинки, а рельефные – в сторону переда или спинки.
28. На верхней части топа с лицевой стороны прокладываем отделочную строчку по рельефу груди.

29. Полоски ткани для бретелей укрепляем флизелином. Затем каждую деталь складываем вдоль, лицом внутрь и скалываем булавками. Сшиваем по линии припуска.
30. Выворачиваем бретели на лицевую сторону, отутюживаем. С двух сторон каждой бретели прокладываем отделочные строчки.
31. В результате получились следующие заготовки: 2 детали топа (лицевой и подкладка) и 2 бретели.
32. Приступаем к сборке изделия. Складываем обе детали топ, верх и подкладку, друг с другом лицевыми сторонами внутрь. В верхней выступающей части лифа вкладываем бретели, скалываем все детали иголками. Стачиваем детали по верхним срезам и левой (после выворачивания) передней стороне.
33. Выворачиваем заготовку на лицевую сторону. Припуски по криволинейным участкам надсекаем.
34. Отутюживаем заготовку. Совмещаем линии швов и скалываем нижние открытые срезы.



29



30



31



32



33



34



35



36



37



38

35. Полоску для пояса проклеиваем флизелином для жесткости. Складываем пояс пополам по длинной стороне изнанкой внутрь и приутюживаем. Одну из длинных сторон пояса обрабатываем с помощью оверлока. Раскрываем пояс и скалываем его необработанный край с открытым нижним срезом топа, вложив между ними концы скрещенных бретелей. Бретели закрепляем на задней центральной части топа. Делаем вторую примерку на модели для уточнения положения и длины бретелей. Шиваем детали друг с другом по линии припуска. Обрезаем с боков лишнюю ткань пояса, оставив с левой стороны припуск 1 см.
36. Складываем пояс по заутюженному сгибу лицом внутрь и стачиваем по короткому срезу. На углах припуски срезаем наискосок. Пояс выворачиваем на лицевую сторону и, так же как на шортах, прикалываем, наложив внутренний обработанный оверлоком край пояса на линию притачивания.
37. Для установки застежки в виде кнопок можно воспользоваться услугами мастерской или сделать это самостоятельно с помощью специального пресса (арт. М-001). Кроме самого пресса понадобятся еще насадки нужного диаметра и детали кнопок (рубашечные, никель, Ø 11 мм). Если вы устанавливаете кнопки в первый раз, рекомендуем взять запасной комплект кнопок и протестировать процесс установки на любом вспомогательном лоскуте ткани. По линии середины переда с двух сторон топа намечаем места для кнопок. В соответствии с инструкцией устанавливаем сначала 5 кнопок по одной стороне, затем 5 ответных частей по другой стороне топа.
38. С лицевой стороны кнопки оформлены декоративными колечками. На правой стороне топа застежки в виде кнопок в дальнейшем будут скрыты под декоративной планкой.

Универсальный ручной пресс арт. М-001 используется для установки кнопок, джинсовых пуговиц, люверсов, хольнитенов, а также обтяжки пуговиц. К прессу подходит большинство имеющихся в ассортименте насадок.

39. Отстрачиваем пояс с лицевой стороны топа, прокладывая строчку в шов притачивания пояса.
40. Накладную пришивную планку шириной 4.5 см укрепляем флизелином. Припуски с двух коротких сторон и одной длинной стороны приметываем и зауживаем на изнаночную сторону. Планка будет пришиваться к правой стороне топа.
41. Складываем изнанку открытого правого среза топа с лицевой стороной планки. Скалываем и сшиваем по линии припуска.
42. Перегибаем планку на лицевую сторону топа по линии шва. Скалываем и приметываем зауженные припуски планки к топу. Прокладываем машинную строчку на расстоянии 1 мм от края.
43. Отстрачиваем топ по всему верхнему краю отделочной строчкой, отступив 1–2 мм от края. Прокладываем декоративную строчку по нижнему сгибу пояса.
44. Наш летний комплект готов!



39



40



41



42



43



44

## ТКАНИ ДЛЯ ПЭЧВОРКА, КВИЛТИНГА, ОДЕЖДЫ, ТЕКСТИЛЬНЫХ КУКОЛ И ИГРУШЕК



**Пэчворк** (с английского – «сшитый из лоскутков») – вид рукоделия, в котором цельное полотно создается из кусочков ткани по принципу мозаики. Эту технику можно использовать для изготовления одеял и пледов, панно, прихваток, чехлов и сумок, одежды и всевозможных текстильных аксессуаров.

**Ткани PEPPY®** изготовлены из 100% хлопка специально для пэчворка.

### Их преимущества:

- равномерное переплетение гарантирует точный крой и идеальную форму выкроенных деталей;
- ткань практически не осыпается на срезах, что обеспечивает комфорт в работе и аккуратный внешний вид изделия;
- цвет ткани остается насыщенным, а рисунок – четким даже после множества стирок;
- ткань хорошо сохраняет форму и практически не дает усадки – готовое изделие сохраняет безупречные линии всех элементов.

Дизайны тканей собраны со всех уголков земного шара (США, Япония, Корея и др.). Оригинальные рисунки и широкая цветовая гамма тканей открывают безграничный простор для творчества.

Особого внимания заслуживают коллекции тканей для пэчворка, разработанные **собственным дизайн-бюро PEPPY®**. Созданные на основе предпочтений российских рукодельниц и с учетом самых современных тенденций моды, эти ткани производятся в Японии и Корее.

Ассортимент постоянно расширяется. Следите за новинками!

**Оригинальные дизайны  
и широкая цветовая гамма  
(более 6000 рисунков)**

Если вы являетесь производителем, обратитесь в оптовый отдел для получения образцов тканей.



## ОДНОТОННАЯ КОЛЛЕКЦИЯ КРАСКИ ЖИЗНИ

Фасовка 50 × 55 см  
140±5 г/м<sup>2</sup>, 100% хлопок

Ткани выполнены в насыщенных ярких и нежных пастельных тонах. Цветовая гамма этой коллекции позволит создать поистине неповторимые изделия, которые станут достойным украшением любого интерьера. Ткани обладают привлекательной ценой, существенно дешевле аналогов. Коллекция всегда в продаже, и ассортимент ее постоянно расширяется.





## ОДНОТОННАЯ КОЛЛЕКЦИЯ КРАСКИ ЖИЗНИ ЛЮКС

Фасовка 50 × 55 см  
146±5 г/м<sup>2</sup>, 100% хлопок  
Производство: Корея



«КРАСКИ ЖИЗНИ ЛЮКС» – однотонная базовая коллекция тканей. Произведена по современным технологиям, придающим ткани мягкость и блеск.



12-0713  
бл. желтый



12-0709  
бежевый



11-0000  
бежевый



15-1309  
гр. бежевый



15-1116  
т. бежевый



15-1119  
св. св. коричневый



14-0708  
серо-бежевый



16-1104  
серо-бежевый



16-1318  
св. св. коричневый



12-0715  
св. желтый



12-0736  
бл. желтый



13-0758  
св. желтый



14-0760  
яр. желтый



14-0846  
т. желтый



14-0754  
т. желтый



14-0952  
гр. желтый



14-1064  
бл. оранжевый



14-0740  
гр. желтый



15-1164  
яр. оранжевый



16-1257  
оранжевый



15-1150  
т. оранжевый



15-0525  
св. гр. зеленый



14-0446  
яр. салатный



14-0452  
яр. салатный



13-0221  
салатный



17-0145  
зеленый



18-5845  
т. изумрудный



19-6050  
т. зеленый



13-5313  
св. бирюзовый



14-4811  
аквамарин



19-4914  
сине-зеленый



14-4203  
св. св. серый



16-4402  
св. серый



17-3914  
серый



17-4014  
серый



18-4525  
т. бирюзовый



18-4217  
серо-синий



17-4028  
т. синий



16-4021  
св. синий



15-4323  
яр. голубой



14-4122  
голубой



14-4311  
голубой



14-4115  
небесный



11-4604  
бл. бл. голубой



12-4805  
св. св. голубой



14-3911  
сиреневый



16-3931  
бл. лиловый



14-3612  
св. лиловый



15-3412  
розово-сиреневый



14-2307  
т. розовый



12-1708  
св. розовый



14-1911  
св. розовый



17-2520  
т. розовый



16-1735  
розовый



17-2034  
яр. розовый



17-3240  
розово-лиловый



19-3438  
фиолетовый



19-3526  
фиолетовый



19-3638  
т. фиолетовый



19-2431  
пурпурный



19-2428  
т. пурпурный



19-1557  
т. красный



18-1630  
красно-розовый



19-1320  
красно-коричневый



19-1218  
коричневый



19-1531  
т. красный



18-1438  
т. красный



18-1031  
св. коричневый



19-1116  
коричневый



18-1340  
оранжево-коричневый



19-1757  
т. красный



19-1763  
красный



18-1550  
красный



18-1660  
яр. коралловый



18-1664  
яр. красный



## БАЗОВАЯ КОЛЛЕКЦИЯ БАБУШКИН СУНДУЧОК

Фасовка 50 × 55 см  
140±5 г/м<sup>2</sup>, 100% хлопок

Разработано собственным  
дизайн-бюро ©



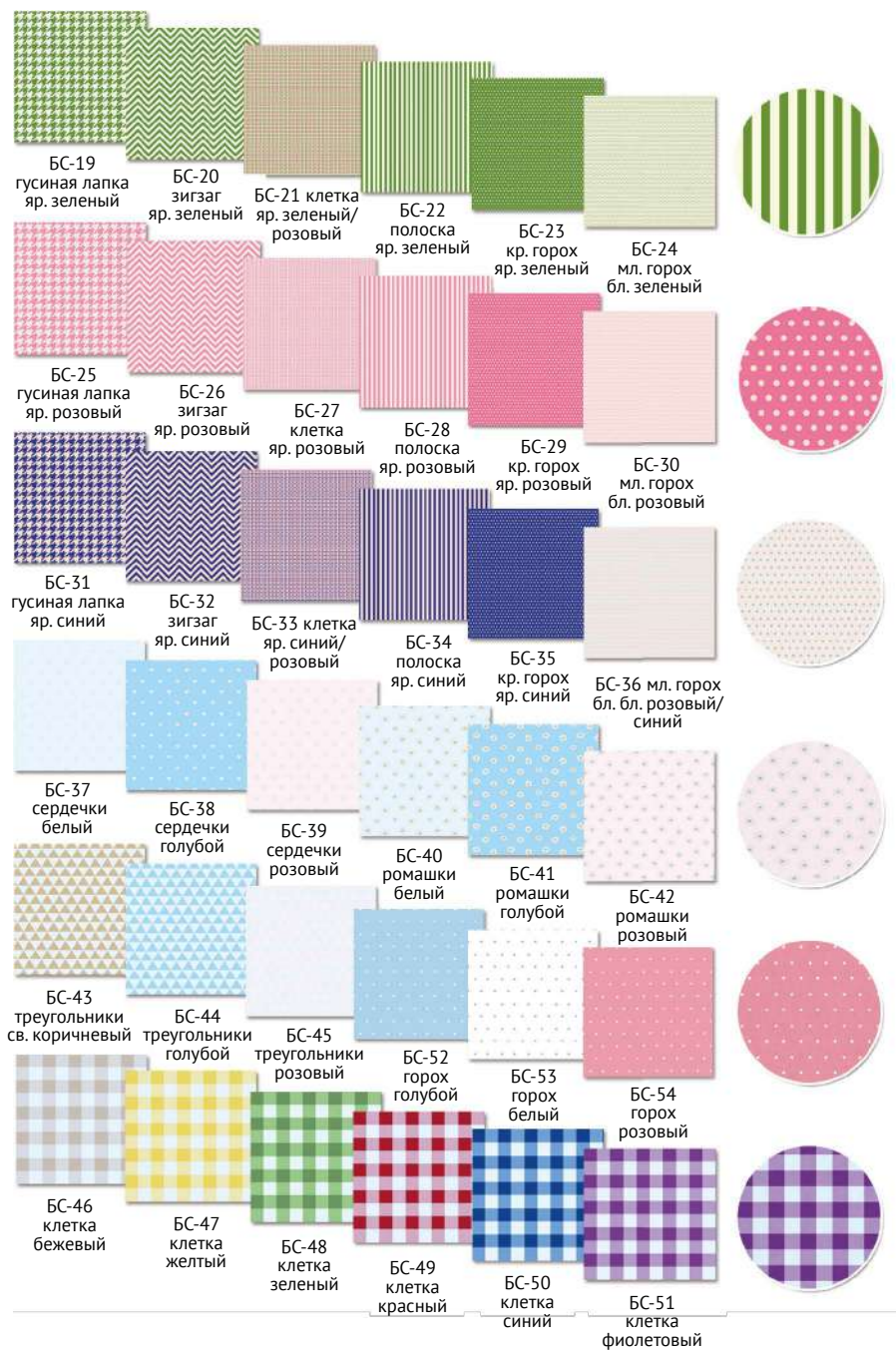



## КОЛЛЕКЦИЯ ВЕРСАЛЬСКИЕ САДЫ

Фасовка 50 × 55 см  
146±5 г/м<sup>2</sup>, 100% хлопок  
Производство: Корея  
**Разработано собственным  
дизайн-бюро ©**

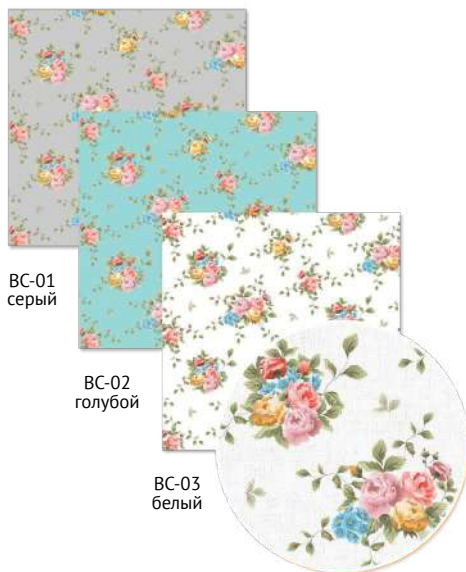

BC-01  
серый

BC-02  
голубой

BC-03  
белый

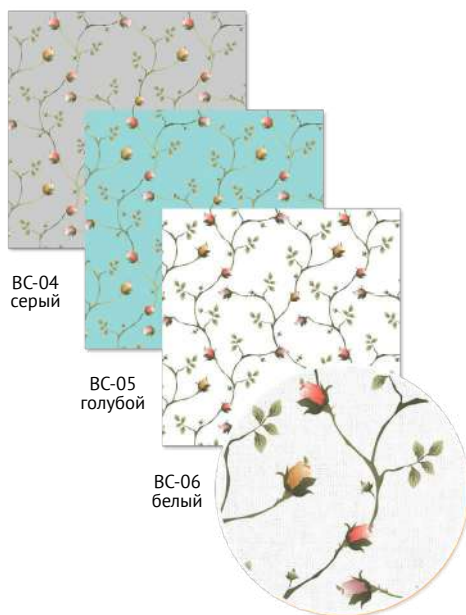

BC-04  
серый

BC-05  
голубой

BC-06  
белый



BC-07  
серый



BC-08  
голубой



BC-09  
белый



BC-10  
серый



BC-11  
голубой



BC-12  
белый



BC-13  
серый



BC-14  
голубой



BC-15  
белый



BC-16  
серый



BC-17  
голубой



BC-18  
белый





## КОЛЛЕКЦИЯ НЕЖНАЯ ИСТОРИЯ

Фасовка 50 × 55 см  
146±5 г/м<sup>2</sup>, 100% хлопок  
Производство: Корея  
Разработано собственным  
дизайн-бюро ©



НИ-01  
белый

НИ-02  
голубой

НИ-03  
желтый



НИ-04  
зеленый

НИ-05  
розовый

НИ-06  
фиолетовый



НИ-07  
белый

НИ-08  
голубой

НИ-09  
желтый



НИ-10  
зеленый

НИ-11  
розовый

НИ-12  
фиолетовый



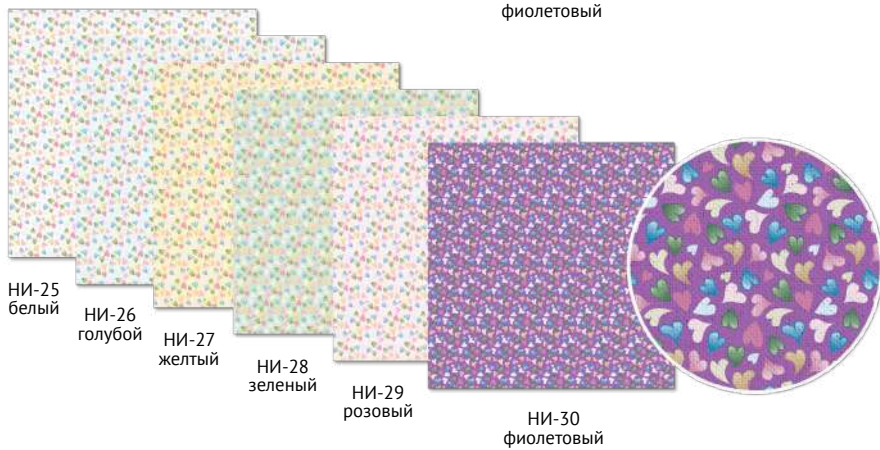
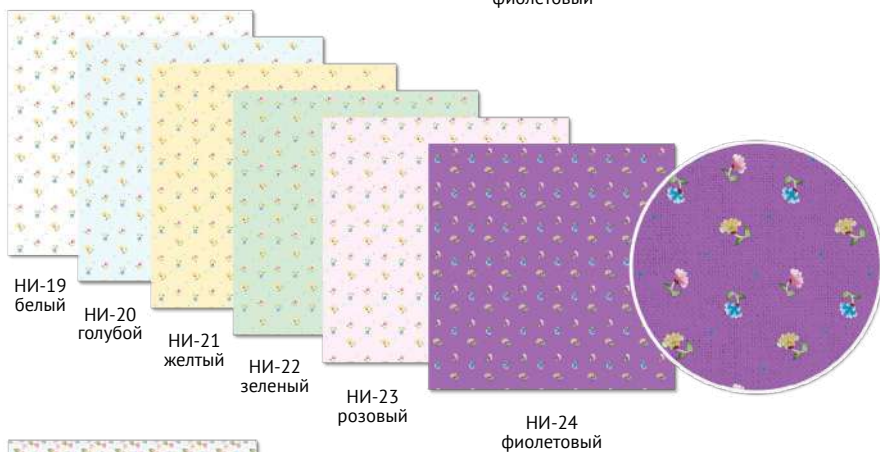
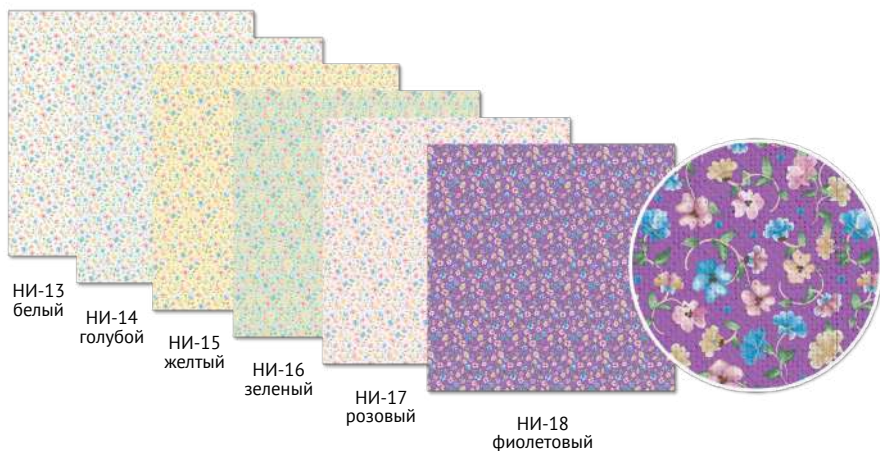

КОЛЛЕКЦИЯ  
ВЕСЕННИЙ ЭТЮД

Фасовка 50 × 55 см, 60 × 110 см

146±5 г/м<sup>2</sup>, 100% хлопок

Производство: Корея

Разработано собственным  
дизайн-бюро ©



ВЭ-01  
ПАНЕЛЬ  
желтый



ВЭ-02  
ПАНЕЛЬ  
голубой



ВЭ-03  
ПАНЕЛЬ  
розовый



ВЭ-04  
ПАНЕЛЬ  
желтый



ВЭ-05  
ПАНЕЛЬ  
голубой



ВЭ-06  
ПАНЕЛЬ  
розовый



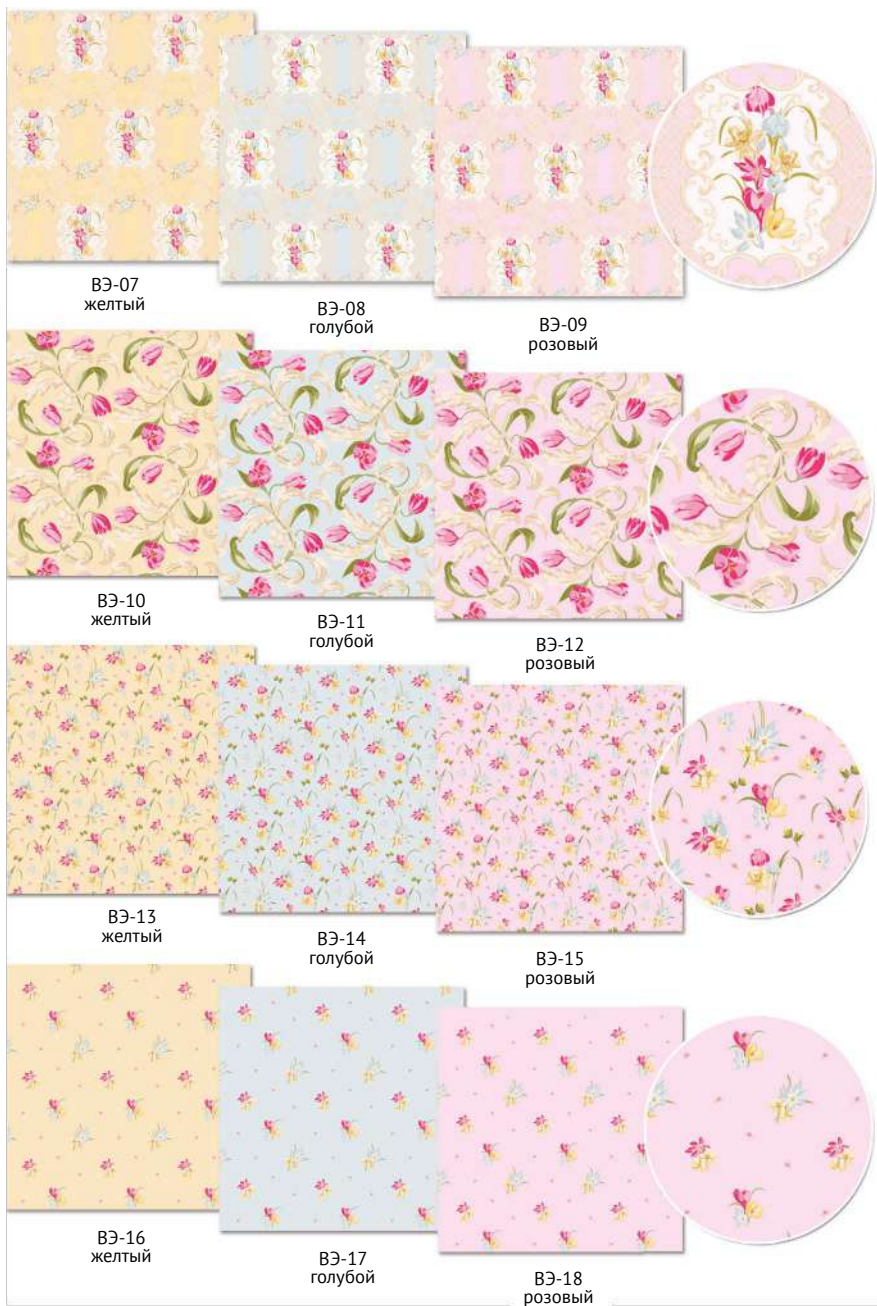



## КОЛЛЕКЦИЯ ИНДИЙСКОЕ САРИ

Фасовка 50 × 55 см, 60 × 110 см

146±5 г/м<sup>2</sup>, 100% хлопок

Производство: Корея

**Разработано собственным  
дизайн-бюро ©**



ИС-01  
ПАНЕЛЬ кремовый



ИС-02  
ПАНЕЛЬ синий



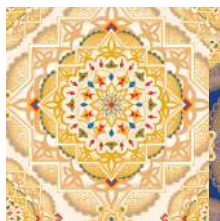

ИС-03  
кремовый



ИС-04  
синий

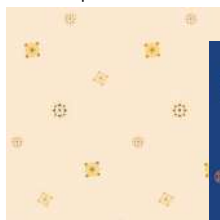

ИС-05  
кремовый



ИС-06  
синий

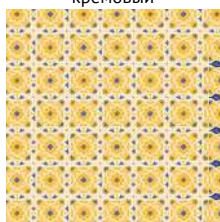

ИС-07  
кремовый

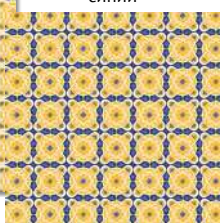

ИС-08  
синий

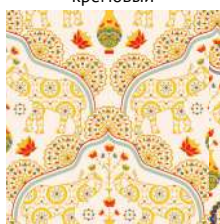

ИС-09  
кремовый



ИС-10  
синий

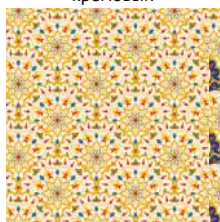

ИС-11  
кремовый



ИС-12  
синий





## КОЛЛЕКЦИЯ ТАЙНЫ МАРОККО

Фасовка 50 × 55 см  
146±5 г/м<sup>2</sup>, 100% хлопок  
Производство: Корея  
**Разработано собственным  
дизайн-бюро ©**



ТМ-01  
зеленый



ТМ-02  
красный



ТМ-03  
бежевый





TM-04  
зеленый



TM-05  
красный



TM-06  
бежевый



TM-07  
зеленый



TM-08  
красный



TM-09  
бежевый

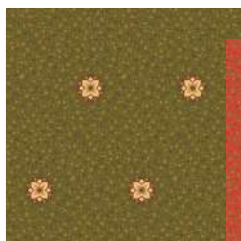

TM-10  
зеленый



TM-11  
красный

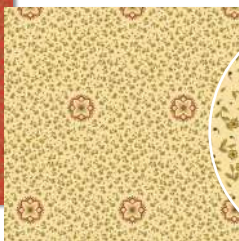

TM-12  
бежевый

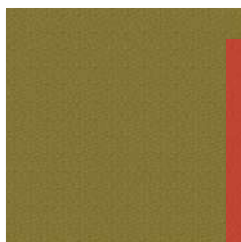
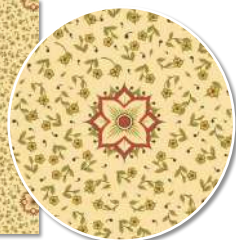

TM-13  
зеленый

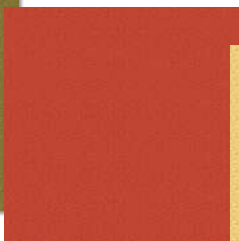

TM-14  
красный



TM-15  
бежевый

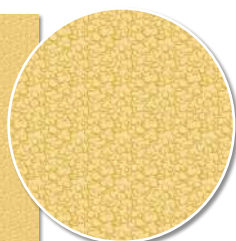



## КОЛЛЕКЦИЯ КРОШКИ-МАТРЕШКИ

Фасовка 50 × 55 см, 60 × 110 см

146±5 г/м<sup>2</sup>, 100% хлопок

Производство: Корея

**Разработано собственным  
дизайн-бюро ©**



КМ-01  
ПАНЕЛЬ



КМ-02  
белый



КМ-03  
черный



КМ-04  
кремовый







КМ-05  
белый



КМ-06  
черный



КМ-07  
кремовый



КМ-08  
белый



КМ-09  
черный



КМ-10  
кремовый



КМ-11  
белый



КМ-12  
черный



КМ-13  
кремовый



КМ-14  
белый



КМ-15  
черный



КМ-16  
кремовый



КМ-17  
белый



КМ-18  
черный

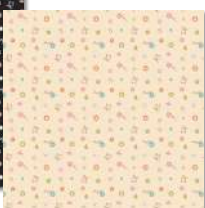

КМ-19  
кремовый



КОЛЛЕКЦИЯ  
В СТИЛЕ ХОХЛОМА  
РУССКИЕ ТРАДИЦИИ

Фасовка 50 × 55 см, 60 × 110 см

146±5 г/м<sup>2</sup>, 100% хлопок

Производство: Япония

Разработано собственным  
дизайн-бюро ©



РТ-01  
ПАНЕЛЬ сумка



РТ-02  
ПАНЕЛЬ красный



РТ-05  
ПАНЕЛЬ бежевый/красный



РТ-06  
ПАНЕЛЬ зеленый/бежевый



РТ-07  
ПАНЕЛЬ бежевый/зеленый



РТ-08  
красный



РТ-09  
желтый



РТ-10  
зеленый



РТ-11  
желтый



РТ-12  
черный



РТ-13  
зеленый



РТ-14  
желтый



РТ-15  
красный



РТ-16  
черный



РТ-17  
красный



РТ-18  
зеленый



РТ-19  
бежевый



КОЛЛЕКЦИЯ  
СКАЗОЧНЫЙ ВОСТОК

Фасовка 50 × 55 см, 60 × 110 см  
146±5 г/м<sup>2</sup>, 100% хлопок  
Производство: Корея  
Разработано собственным  
дизайн-бюро ©

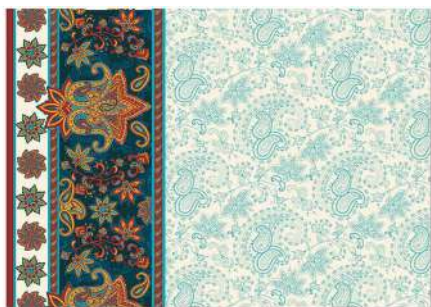

СВ-01  
белый



СВ-02  
красный



СВ-03  
т. бирюзовый





СВ-04  
белый

СВ-05  
красный

СВ-06  
т. бирюзовый



СВ-07  
белый

СВ-08  
красный

СВ-09  
т. бирюзовый



СВ-10  
белый

СВ-11  
красный

СВ-12  
т. бирюзовый



СВ-13  
белый

СВ-14  
красный

СВ-15  
т. бирюзовый



СВ-16  
белый



КОЛЛЕКЦИЯ  
ЛЕСНЫЕ ЖИТЕЛИ

Фасовка 50 × 55 см, 60 × 110 см

146±5 г/м<sup>2</sup>, 100% хлопок

Производство: Корея

Разработано собственным  
дизайн-бюро ©



ЛЖ-01  
ПАНЕЛЬ  
бежевый



ЛЖ-02  
ПАНЕЛЬ  
белый



ЛЖ-03  
ПАНЕЛЬ  
серый





ЛЖ-04  
бежевый



ЛЖ-05  
белый



ЛЖ-06  
серый



ЛЖ-07  
бежевый



ЛЖ-08  
белый



ЛЖ-09  
серый



ЛЖ-10  
бежевый



ЛЖ-11  
белый



ЛЖ-12  
серый



ЛЖ-13  
бежевый



ЛЖ-14  
белый



ЛЖ-15  
серый



ЛЖ-16  
бежевый



ЛЖ-17  
белый



ЛЖ-18  
серый



КОЛЛЕКЦИЯ  
УДАЧНЫЙ УРОЖАЙ

Фасовка 50 × 55 см, 60 × 110 см  
146±5 г/м<sup>2</sup>, 100% хлопок  
Производство: Корея  
Разработано собственным  
дизайн-бюро ©



УУ-01  
ПАНЕЛЬ







УУ-02  
белый

УУ-03  
оранжевый

УУ-04  
зеленый

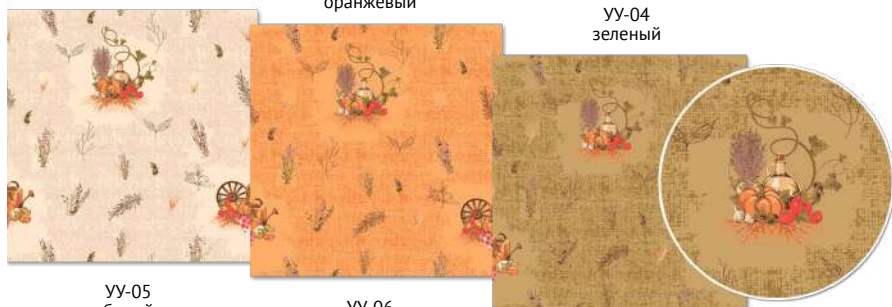

УУ-05  
белый

УУ-06  
оранжевый

УУ-07  
зеленый

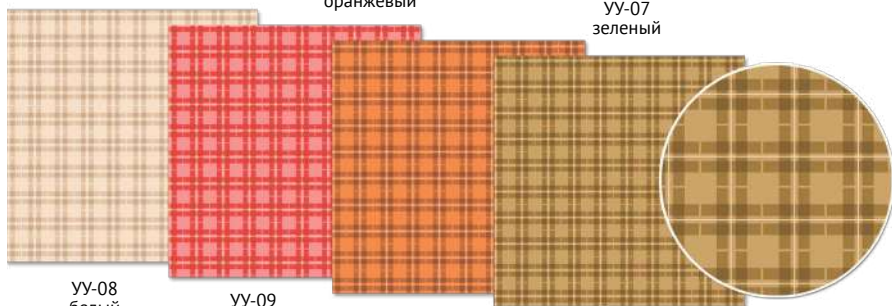

УУ-08  
белый

УУ-09  
красный

УУ-10  
оранжевый

УУ-11  
зеленый

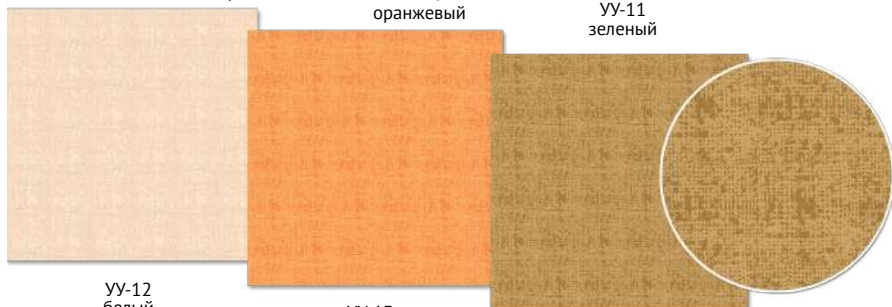

УУ-12  
белый

УУ-13  
оранжевый

УУ-14  
зеленый

КОЛЛЕКЦИЯ  
ВЕК МОДЫ

Фасовка 50 × 55 см, 60 × 110 см

146±5 г/м<sup>2</sup>, 100% хлопок

Производство: Корея

**Разработано собственным  
дизайн-бюро ©**



VM-01  
ПАНЕЛЬ серый



VM-02  
ПАНЕЛЬ розовый



VM-03  
ПАНЕЛЬ бежевый

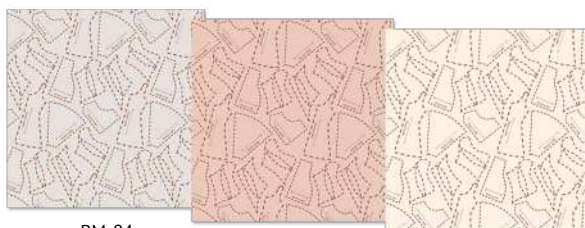

BM-04  
серый

BM-05  
розовый

BM-06  
бежевый

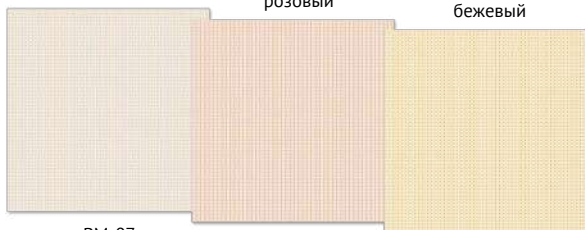
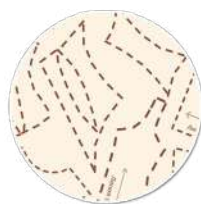

BM-07  
серый

BM-08  
розовый

BM-09  
бежевый

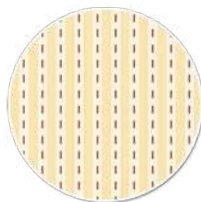

BM-10  
серый

BM-11  
розовый

BM-12  
бежевый



BM-13  
серый

BM-14  
розовый

BM-15  
бежевый



BM-16  
серый

BM-17  
розовый

BM-18  
бежевый



## КОЛЛЕКЦИЯ МАРТОВСКАЯ ПЕСНЯ

Фасовка 50 × 55 см  
146±5 г/м<sup>2</sup>, 100% хлопок  
Производство: Корея  
**Разработано собственным  
дизайн-бюро ©**



МП-01  
бежевый



МП-02  
зеленый



МП-03  
серый





МП-04  
бежевый



МП-05  
зеленый



МП-06  
серый



МП-07  
бежевый



МП-08  
зеленый



МП-09  
серый



МП-10  
бежевый



МП-11  
зеленый



МП-12  
серый

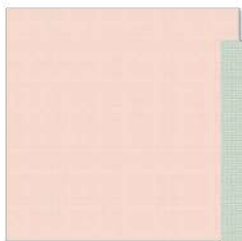

МП-13  
бежевый



МП-14  
зеленый

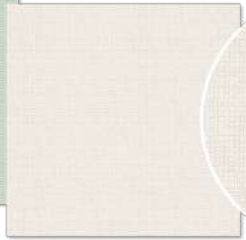

МП-15  
серый



ДЕТСКАЯ КОЛЛЕКЦИЯ  
ГРАМОТЕЙКА

Фасовка 50 × 55 см, 60 × 110 см  
146±5 г/м<sup>2</sup>, 100% хлопок  
Производство: Корея  
Разработано собственным  
дизайн-бюро ©



ТОЛЬКО  
В ТКАНЯХ  
PERRY®  
РУССКИЙ  
АЛФАВИТ



ГР-02  
ПАНЕЛЬ цифры

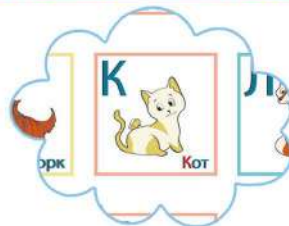

ГР-01  
ПАНЕЛЬ алфавит

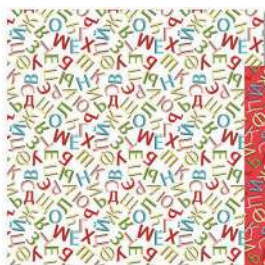

ГР-03  
алфавит белый



ГР-04  
алфавит красный

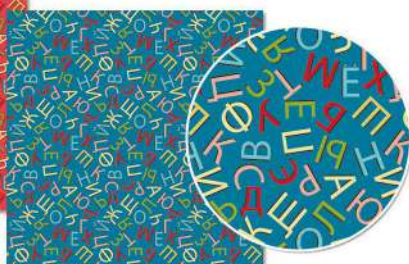

ГР-05  
алфавит синий

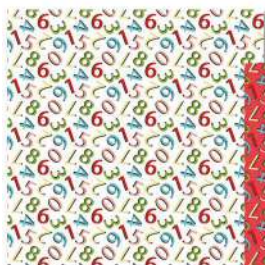

ГР-06  
цифры белый



ГР-07  
цифры красный

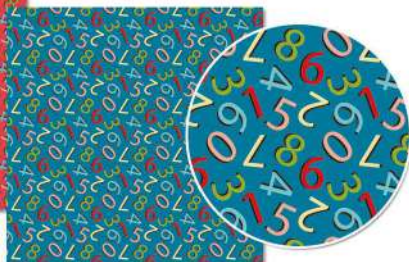

ГР-08  
цифры синий

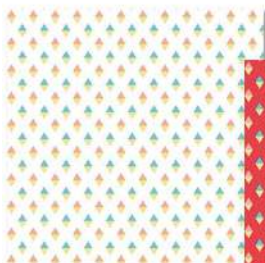

ГР-09  
ромбы белый

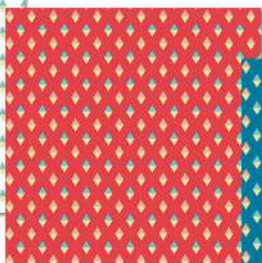

ГР-10  
ромбы красный

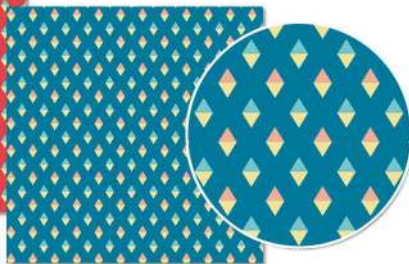

ГР-11  
ромбы синий



## КОЛЛЕКЦИЯ МОЛОЧНЫЕ СНЫ

Фасовка 100 × 110 см  
175±5 г/м<sup>2</sup>, 100% хлопок  
Производство: Корея  
**Разработано собственным  
дизайн-бюро ©**



MC-01  
голубой

MC-02  
розовый

MC-03  
серый



MC-04  
голубой

MC-05  
розовый

MC-06  
серый

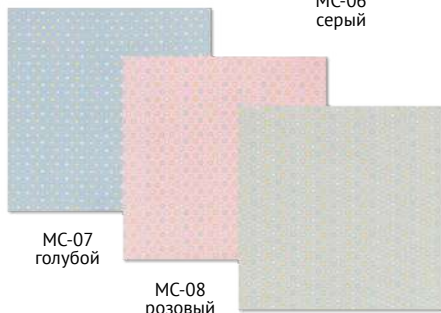

MC-07  
голубой

MC-08  
розовый

MC-09  
серый

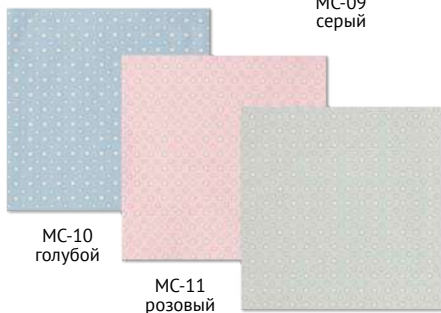

MC-10  
голубой

MC-11  
розовый

MC-12  
серый



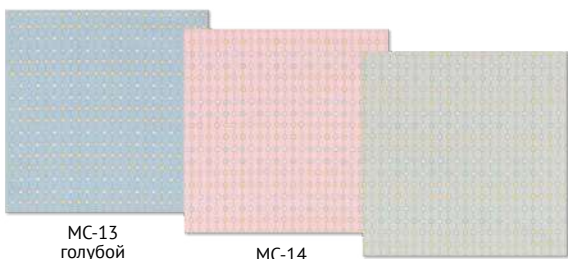

MC-13  
голубой

MC-14  
розовый

MC-15  
серый

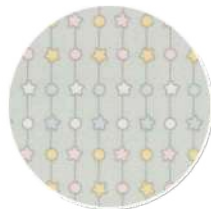

MC-16  
голубой

MC-17  
розовый

MC-18  
серый



MC-19  
голубой

MC-20  
розовый

MC-21  
серый



MC-22  
голубой

MC-23  
розовый

MC-24  
серый



MC-25  
голубой

MC-26  
розовый

MC-27  
серый



## ТКАНЬ МУСЛИНОВАЯ

Мягкая и приятная на ощупь двухслойная марлевая ткань (муслин), идеально подходит для создания детских вещей, пеленок, пледов, одеял и других изделий.



единороги



жирафы



звездное небо



звезды



кораблики



листья





машинки



фламинго



молоко



белый



морские жители



рыбки



перья



мишки и жирафы



стрелы



мопсики



тропический мир



слоники и жирафы



## КРУЖЕВНОЕ ШИТЬЕ

Кружевное шитье – это вид декоративной тесьмы с прорезанными отверстиями и вышитыми ажурными узорами. Применяется для украшения одежды, отделки постельного белья, занавесок, полотенец, скатертей, открыток и т. д.

Состав: 100% хлопок  
Намотка: 10 ± 0.2 м



арт. GYEM

**GYEM-12001**  
120 мм



белый      голубой      розовый

**GYEM-11004**  
110 мм



белый

**GYEM-11003**  
110 мм



белый

**GYEM-11002**  
110 мм



белый

**GYEM-11001**  
110 мм



белый      голубой      розовый

**GYEM-10002**  
100 мм



белый

**GYEM-10001**  
100 мм



белый

голубой

розовый

**GYEM-9001**  
90 мм



белый

голубой

розовый

**GYEM-8501**  
85 мм



белый

голубой

розовый

**GYEM-6501**  
65 мм



бежевый

белый

голубой

красный

розовый

**GYEM-4301**  
43 мм



бежевый

белый

голубой

красный

розовый

**GYEM-4001**  
40 мм



бежевый

белый

голубой

красный

розовый

## КРУЖЕВНАЯ ЛЕНТА (ПЛЕТЕНАЯ, ХЛОПКОВАЯ), арт. НVK



Ленты используются для создания предметов одежды, оформления открыток и альбомов в скрапбукинге, для перевязывания цветочных и конфетных букетов, тортов, подарочных коробок, изготовления бантов для ручек корзин и подарочной упаковки.

Состав: 100% хлопок  
Намотка: 3 м и 22.8 м

<b>НVK-41</b> 15 мм						
	001 белый	061 бежевый	072 т.голубой	128 желтый	134 зеленый	045 св.лиловый
<b>НVK-42</b> 13 мм						
	001 белый	061 бежевый	074 ярко-голубой	104 т.красный	037 коричневый	
<b>НVK-43</b> 17 мм						
	001 белый	061 бежевый	113 черный	066 розовый	094 синий	099 коричневый
<b>НVK-44</b> 51 мм						
	001 белый	061 бежевый	113 черный	110 розовый	040 синий	100 коричневый
<b>НVK-45</b> 10 мм						
	001 белый	061 бежевый	113 черный	074 ярко-голубой	067 св.розовый	035 зеленый
<b>НVK-46</b> 47 мм						
	001 белый	061 бежевый	113 черный	041 розовый	026 красный	094 синий
<b>НVK-47</b> 52 мм						
	001 белый	061 бежевый	113 черный	069 т.розовый	116 синий	
<b>НVK-48</b> 17 мм						
	001 белый	061 бежевый	025 т.розовый	026 красный	100 коричневый	
<b>НVK-49</b> 52 мм						
	001 белый	061 бежевый	113 черный	049 голубой	092 т.зеленый	
<b>НVK-50</b> 38 мм						
	001 белый	061 бежевый	113 черный	104 т.красный	095 синий	
<b>НVK-51</b> 15 мм						
	001 белый	061 бежевый	113 черный	049 голубой	138 розовый	

## ХЛОПКОВАЯ ЛЕНТА, арт. CLP



Ленты из 100% хлопка с эксклюзивными дизайнами станут отличным дополнением при создании скрап-работ, оформлении подарков, при шитье различных изделий.  
**Разработано собственным дизайн-бюро ©**

Состав: 100% хлопок  
 Намотка: 3 м и 22.8 м



CLP-161 16 мм		F2_001/098	CLP-251 25 мм		B1_001/033
		F3_001/098			F1_001/098
		S8_001/098			F2_001/098
		S9_001/098			S1_001/098
		S10_001/098			S2_001/098
		S11_001/098			S3_001/098
		S12_001/098			S4_001/098
		S13_001/098			B14_001/113
		S14_001/098			G1_001/113
		S15_001/098			C4_001/113
	CLP-252 25 мм			M006_099/079	

**КОСАЯ БЕЙКА**



Полоска ткани, выкроенная по косой, с подогнутыми и заглаженными припусками. Мягкая, легко укладывается на срезы любой формы без складок и смещения, образует ровный красивый край. Применяется для обработки бортов, горловины, при шитье рукавов и т. д.

Состав: 100% хлопок  
 Ширина: 14–15 мм  
 Намотка: 5.4 м, 22.8 м, 132 м



**С РИСУНКОМ, арт. GBF-15**

016		023	
017		024	
018		025	
019		026	
020		027	
021		028	
022			



ОДНОТОННАЯ, арт. GK

GK-15C – 14–15 мм

GK-30C – 30 мм

GK-40C – 40 мм

001		030		074	
080		037		077	
005		042		102	
006		044		112	
007		049		121	
011		052		130	
022		060		181	
028		072		183	

С РИСУНКОМ, арт. GBF-20

001P/ 065		041P		135C	
001P/ 113		136P		113C	
101P		113P		116C	
098P		102C		049C	
095P		149C		035C	
065P					

## РЕПСОВАЯ ЛЕНТА

Отличается от обычной репсовой ленты тем, что этот новый вид предназначен для отделки плотных/тяжелых тканей. Тканая лента имеет зубчатый край, который держит форму без образования складок.

Состав: 100% полиэстер  
 Ширина: 10, 25 мм  
 Намотка: 25 м  
 Цвет: 14 цветов

арт. PTGR-10, PTGR-25



001		314	
002		370	
012		550	
112		570	
123		600	
250		810	
308		850	

**ПОЛИУРЕТАНОВАЯ ЛЕНТА**

Полупрозрачная матовая лента применяется в виде бирок для изделий (скрапбукинг, одежда, обувь и т. д.).

**Разработано собственным дизайн-бюро ©**

Состав: 100% полиуретан  
 Ширина: 15, 20, 40 мм  
 Упаковка: 22.8 м  
 6 дизайнов по 3 цвета



арт. HMP-15, HMP-20, HMP-40



HMP-15/04	Hand made	HMP-15/05	Ручная работа
	под золото		под золото
	Hand made		Ручная работа
	под серебро		под серебро
	Hand made		Ручная работа
	черный		черный
HMP-20/01	Ручная работа	HMP-40/02	Hand made
	под золото		под золото
	Ручная работа		Hand made
	под серебро		под серебро
	Ручная работа		Hand made
	черный		черный
HMP-40/03	Hand made	HMP-40/06	РУЧНАЯ работа
	под золото		под золото
	Hand made		РУЧНАЯ работа
	под серебро		под серебро
	Hand made		РУЧНАЯ работа
	черный		черный

## ВЫСОКОКАЧЕСТВЕННЫЕ ЯПОНСКИЕ НИТКИ

Благодаря ниткам Sumiko Thread  
ваши вещи приобретут особый  
шарм и уникальность!

**Японское качество!**



### НИТКИ ДЛЯ ПЭЧВОРКА, арт. STP1 № 50

Хлопковые нитки, созданные специально для пэчворка. Благодаря особой технологии изготовления обладают достаточной однородностью, гладкостью и износоустойчивостью. Идеально подходят для выполнения работ в технике выстигивания, аппликации и т. д.



Толщина нити	33 текс
Прочность	11.3 Н
Растяжение	4%
Направление крутки	левая крутка (S)
Состав	100% хлопок
Намотка	200 м

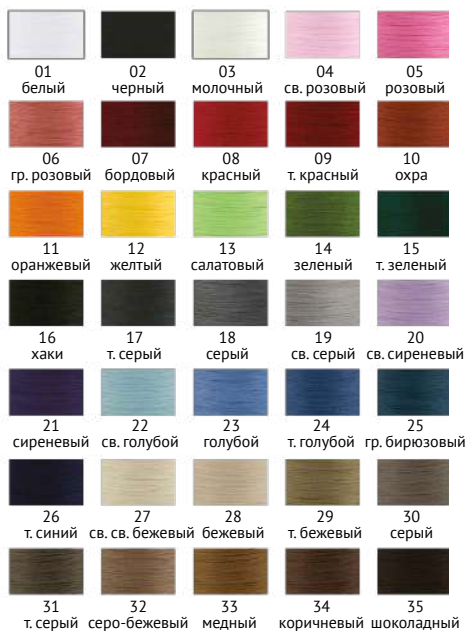

## ШВЕЙНЫЕ НИТКИ, арт. GFST

Нитки из высококачественного тонкого полиэстерового волокна шелкового переплетения – продукт новейших достижений современного текстильного производства. Эти нитки нового поколения не только красивые, мягкие и удобные в применении, но также прочные и износостойкие. С ними шитье станет легче и комфортнее. Подходят как для ручного шитья, так и для шитья на швейной машине. Для тканей средней толщины.

**В отличие от обычных швейных ниток они равномерные и гладкие по всей длине, поэтому при шитье на большой скорости поступают плавно, не ворсятся и не рвутся.**



Толщина нити	25.5 текс
Прочность	12.9 Н
Растяжение	17%
Направление крутки	правая крутка (Z)
Состав	100% полиэстер
Намотка	200 м

018 молочный	401 белый	149 св. серый	003 бл. розовый	001 бл. розовый	324 коралловый	005 розовый	
181 бл. желтый	022 яр. желтый	023 желтый	162 т. золотистый	261 св. охра	026 оранжевый	186 т. оранжевый	
148 кремовый	084 бежевый	258 св. бежевый	086 бежевый	088 св. коричневый	093 коричневый	095 т. коричневый	
068 бл. голубой	207 мятный	210 т. бирюзовый	145 голубой	315 бл. сиреневый	288 т. голубой	290 синий	
193 сиреневый	075 св. синий	079 джинсовый	235 т. синий	080 т. т. синий	322 т. синий	169 т. фиолетовый	
266 фиолетовый	249 малиновый	009 красный	154 красно-оранжевый	155 бордовый	152 т. бордовый	015 т. бордовый	
195 яр. салатовый	356 св. зеленый	272 яр. салатовый	201 яр. зеленый	054 т. зеленый	770 серый	769 т. серый	402 черный

## НАПОЛНИТЕЛИ

В ассортименте представлены синтетические наполнители: лебяжий пух, синтепух, синтетические шарики, а также натуральный льняной наполнитель.



## СИНТЕТИЧЕСКИЕ ШАРИКИ

Синтетические шарики – гипоаллергенный синтетический материал, сферической формы. Теплый, объемный. По сравнению с синтепухом обладает большей упругостью и меньше расходуется. Из-за шарообразной формы плохо заполняет узкие, труднодоступные места, но хорошо восстанавливает первоначальное состояние после деформаций.

Состав: 100% полиэфир  
Упаковка: 100±4 г и 200±4 г



### СИНТЕПУХ

Синтепух – гипоаллергенный синтетический материал, синтетический аналог натурального пуха. Упругий, теплый и пышный. Сохраняет форму при любом воздействии (сжимании, растягивании), восстанавливает первоначальное состояние.

Состав: 100% полиэфир

Упаковка: 100±4 г и 200±4 г



### ЛЕБЯЖИЙ ПУХ

Лебяжий пух – гипоаллергенный синтетический материал, имитирующий лебяжий пух. Мягкий, легкий и долговечный. Структура лебяжьего пуха позволяет набивать им изделия любых форм и размеров.

Упаковка: 500±5 г



### НАТУРАЛЬНЫЙ ЛЕН

Используется при работе в технике пэчворк, при изготовлении игрушек и кукол, а также поделок в других техниках. Натуральный продукт. Не содержит соединений хлора. Гипоаллергенный материал. Обладает высокой воздухопроницаемостью.

Состав: 100% льняная целлюлоза (волокно льняное отбеленное)  
арт.>NNL-100, упаковка 100±4 г  
арт.>NNL-200, упаковка 200±4 г  
арт.>NNL-300, упаковка 300±4 г



СЕРИЯ  
MICRON CLASSIC  
1035, 1037



#### ПРЕИМУЩЕСТВА

- практичный металлический корпус обеспечивает повышенную устойчивость при шитье
- встроенный верхний транспортер

#### В КОМПЛЕКТЕ

- универсальная лапка
- прозрачная лапка
- лапка для потайного стежка
- лапка для вшивания молнии
- лапка для выметывания петель
- лапка для штопки
- лапка-рубильник
- линейка-направитель
- кисточка
- вспарыватель
- второй стержень для катушки
- набор игл (включая двойную)
- шпульки
- отвертка
- масленка с маслом
- жесткий чехол
- инструкция на русском языке
- в комплекте модели 1037 идут дополнительные шпульки и стержень для катушки.





**CLASSIC 1035**  
ВИДЫ СТРОЧЕК: 35 ОПЕРАЦИЙ

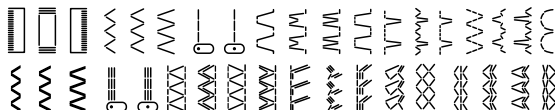

**CLASSIC 1037**  
ВИДЫ СТРОЧЕК: 82 ОПЕРАЦИИ

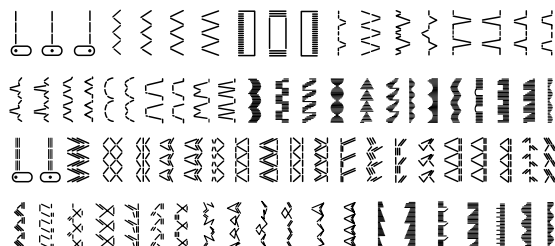

**ТЕХНИЧЕСКИЕ ХАРАКТЕРИСТИКИ**

Артикул	1035	1037
Челнок двойного обегания	*	*
Количество операций	35	82
Выполнение петли	Петля-полуавтомат	
Регулятор скорости на педали	*	*
Максимальная длина стежка	6 мм	6 мм
Максимальная ширина стежка	5 мм	5 мм
Встроенный верхний транспортер	*	*
Реверс	*	*
Размер прорези адаптера лапки	8 мм	8 мм
Встроенный заправщик верхней нити	*	*
Металлический корпус	*	*
Отключение нижней рейки	*	*
Устройство обрезки нити	*	*
Съемный рукав	*	*
Эластичная строчка	*	*
Жесткий чехол	*	*
Мощность	90 ватт	
Управление	Электромеханическое	
Производство/Сборка	Германия	
Гарантийный срок	12 месяцев	
Бесплатное сервисное обслуживание	24 месяца	

Гарантийное обслуживание бытовых швейных машин Micron осуществляется сервисными центрами, которые расположены в большинстве крупных городов России.

## ЧТО ХАРАКТЕРИЗУЕТ ХОРОШУЮ ШВЕЙНУЮ МАШИНУ?



### ВСТРОЕННЫЙ ВЕРХНИЙ ТРАНСПОРТЕР ТКАНИ

Встроенный верхний транспортер обеспечивает одновременное продвижение материала снизу и сверху, что позволяет избежать нежелательного сдвига слоев ткани относительно друг друга. Присутствует в моделях Micron Classic 1035 и 1037.

**Именно из-за наличия верхнего транспортера швейные машины Micron Classic относятся к полупрофессиональным швейным машинам.**

Съемный транспортер обычно устанавливается вместо обычной лапки и не может использоваться при выполнении специфических операций.

**Преимущество встроенного верхнего транспортера** перед съемным заключается в том, что первый позволяет работать с любой сменной лапкой.



### ВЕРТИКАЛЬНЫЙ ЧЕЛНОК ДВОЙНОГО ОБЕГАНИЯ

- позволяет шить на большой скорости
- снижен уровень шума и вибрации
- работает долго без перебоев
- обеспечивает лучшее качество строчки на любых материалах
- позволяет легко регулировать нижнюю нить

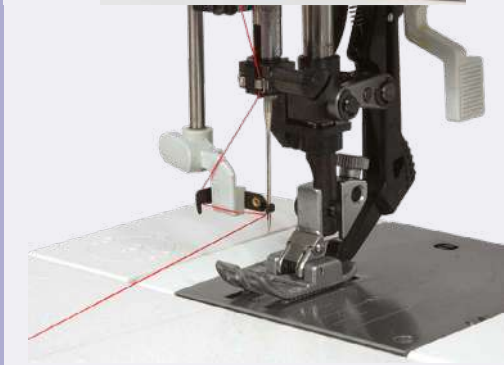

### ВСТРОЕННЫЙ ЗАПРАВЩИК ВЕРХНЕЙ НИТИ

Встроенный заправщик верхней нити поможет быстро заправить нить в иглу.

## Работа БЕЗ верхнего транспортера (обычные швейные машины)

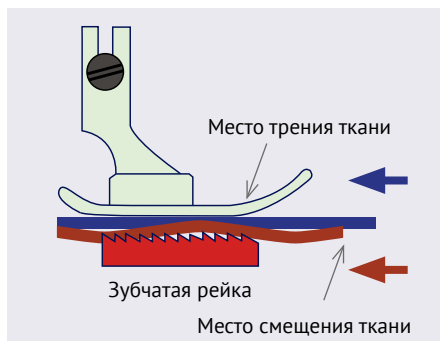

Ткань при шитье продвигается с помощью зубчатой рейки, расположенной на платформе швейной машины. Рейка продвигает нижний слой ткани.

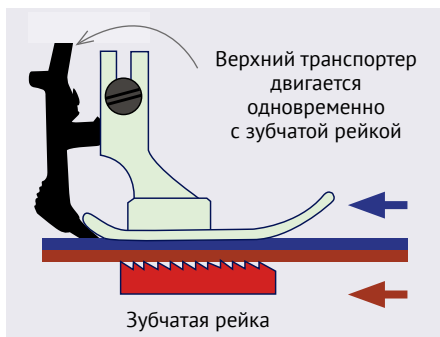

Неравномерное движение верхнего и нижнего слоев ткани приводит к нежелательной сборке.

## Работа с верхним транспортером (швейные машины Micron Classic)



При шитье слои ткани не смещаются, продвигаются с одинаковой скоростью. Отсутствует нежелательная сборка.

Ткань при шитье продвигается как снизу (зубчатая рейка), так и сверху (верхний транспортер). За счет этого машина позволяет выполнить сложные операции:

-  – движение верхнего слоя ткани
-  – движение нижнего слоя ткани

- работа с тонкими тканями – шелк, шифон, вискоза
- работа с плотными тканями – пальтовые, джинса
- простегивание
- прошивание нескольких слоев ткани

Все элементы швейных машин Micron Classic, за исключением нескольких деталей корпуса, взаимозаменяемы аналогичными деталями швейных машин PFAFF Select. Также к швейным машинам Micron Classic подходят все дополнительные лапки с шириной адаптера 8 мм и приспособления PFAFF.

## ЧТО ХАРАКТЕРИЗУЕТ ХОРОШУЮ ШВЕЙНУЮ МАШИНУ?

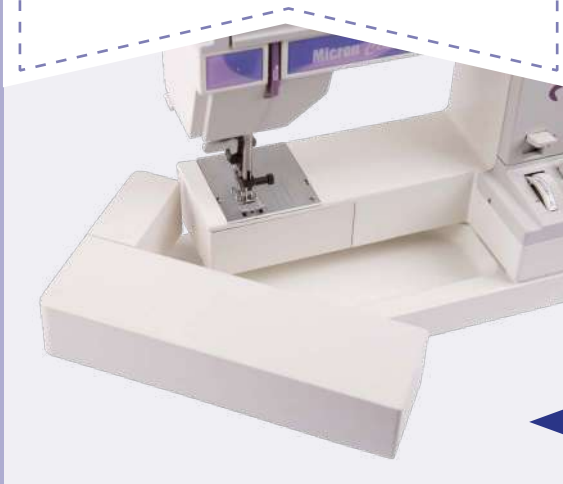

### МОЩНЫЙ ДВИГАТЕЛЬ 90 ВАТТ

- нет ограничений по времени работы
- не требует частых перерывов при шитье
- позволяет работать с плотными тканями
- обеспечивает легкое и быстрое прошивание нескольких слоев ткани
- делает машину почти профессиональной

### СЪЕМНЫЙ РУКАВ

- удобно использовать при подшиве низа брюк, рукавов
- бокс предназначен для хранения аксессуаров



### ЖЕСТКИЙ ПЛАСТИКОВЫЙ ЧЕХОЛ С КАРМАНОМ

- карман предназначен для хранения педалей и швейных принадлежностей
- обеспечивает швейной машине бережное хранение
- удобство и экономия пространства

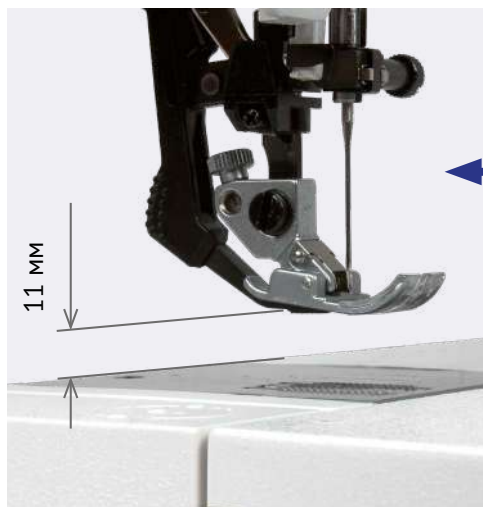

#### МАКСИМАЛЬНАЯ ВЫСОТА ПОДЪЕМА ЛАПКИ

Максимальная высота подъема лапки составляет 11 мм, что удобно при шитье толстых материалов или нескольких слоев ткани.

#### КАЧЕСТВО И ДИЗАЙН

- практичный металлический корпус обеспечивает повышенную устойчивость при шитье
- комплектующие высокого качества

#### ПРИСТАВНОЙ СТОЛИК ДЛЯ ШИТЬЯ И КВИЛТИНГА MICRON TISCH 1000

- приставной столик подходит для швейных машин Micron Classic
- служит для увеличения рабочей поверхности – ткань равномерно распределяется на столике
- удобство при работе с крупными проектами
- на поверхность столика нанесена разметка (в сантиметрах и дюймах)
- размер 66 × 44,5 см



## СЕРИЯ VELVET VE21



### ПРЕИМУЩЕСТВА

- простая в использовании, отлично подходит для начинающих
- 21 встроенная строчка
- нитевдеватель
- автоматическое выполнение петли в 1 прием
- яркое LED освещение
- автоматическая намотка шпульки
- функция «свободный рукав»
- потребляемая мощность: 70 Вт
- максимальная скорость шитья: 500 стежков в минуту
- вес: 6.2 кг

### В КОМПЛЕКТЕ

- лапка для строчки зигзаг
- лапка для обметывания петель
- лапка для вшивания молнии
- шпулька
- набор игл
- отвертка
- педаль
- чехол мягкий



## ВИДЫ СТРОЧЕК: 21 ОПЕРАЦИЯ

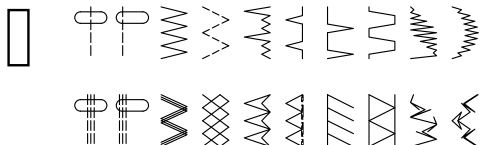

## ТЕХНИЧЕСКИЕ ХАРАКТЕРИСТИКИ

Вертикальный челнок	*
Количество операций	21
Выполнение петель	Автоматическое в 1 прием
Максимальная длина стежка	4 мм
Максимальная ширина стежка	5 мм
Реверс	*
Размер прорези адаптера лапки	6 мм
Светодиодное освещение	*
Съемный рукав	*
Намотка шпульки	Автоматическая
Натяжение верхней нити	Ручная настройка
Эластичная строчка	*
Отсек для аксессуаров	*
Мягкий чехол	*
Мощность	70 ватт
Управление	Электромеханическое
Производство/Сборка	Вьетнам
Гарантийный срок	12 месяцев
Бесплатное сервисное обслуживание	24 месяцев

Гарантийное обслуживание бытовых швейных машин Micron осуществляется сервисными центрами, которые расположены в большинстве крупных городов России.

## СЕРИЯ LUXIO 100



### ПРЕИМУЩЕСТВА

- 100 встроенных строчек
- электронное управление с помощью микропроцессора
- возможность работать без педали с помощью кнопки старт/стоп
- автоматическое выметывание петли (8 видов)
- режим скорости (увеличить/уменьшить)
- автоматическое позиционирование иглы
- имеет приставной столик, позволяющий существенно расширить функциональные возможности машины
- вес: 8.5 кг

### В КОМПЛЕКТЕ

- лапка для молний
- лапка для потайного шва
- лапка для обметывания петель
- лапка универсальная
- лапка для декоративных строчек
- вспарыватель
- набор игл
- шпульки
- дополнительный катушкодержатель
- отвертка
- масло для смазки
- пластина блокировки зубчатой рейки
- фиксатор катушки
- дополнительный столик
- чехол мягкий





## ВИДЫ СТРОЧЕК: 100 ОПЕРАЦИЙ

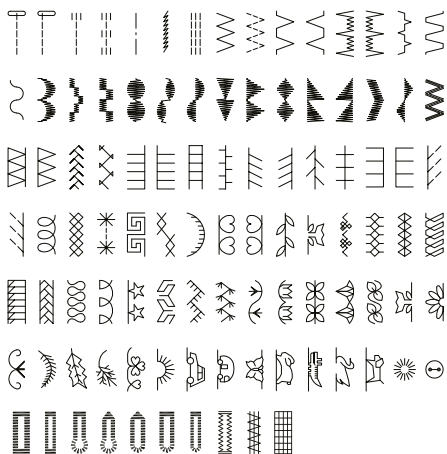

## ТЕХНИЧЕСКИЕ ХАРАКТЕРИСТИКИ

Горизонтальный челнок	*
Количество операций	100
Выполнение петель	Автоматическое в 1 прием
Максимальная длина стежка	5 мм
Максимальная ширина стежка	7 мм
Реверс	*
Размер прорези адаптера лапки	6 мм
Светодиодное освещение	*
Съемный рукав	*
Намотка шпульки	Автоматическая
Натяжение верхней нити	Ручная настройка
Эластичная строчка	*
Отсек для аксессуаров	*
Мягкий чехол	*
Мощность	45 ватт
Управление	Компьютеризированное
Производство/Сборка	Вьетнам
Гарантийный срок	12 месяцев
Бесплатное сервисное обслуживание	24 месяцев

Гарантийное обслуживание бытовых швейных машин Micron осуществляется сервисными центрами, которые расположены в большинстве крупных городов России.

СЕРИЯ  
**MICRON STANDARD**  
112, 133



ПРЕИМУЩЕСТВА

- компактная:  
не занимает  
много места
- вес меньше 6 кг:  
легко поднимать  
и перемещать

В КОМПЛЕКТЕ

- лапка для вшивания молнии
- лапка для полуавтоматического  
выметывания петли
- лапка универсальная (зигзаг)
- направляющая  
для выстегивания
- кисточка
- вспарыватель
- отвертка
- набор игл
- шпульки пластиковые
- масленка с маслом
- мягкий чехол
- инструкция на русском языке



Standard 112/133

STANDARD 112  
ВИДЫ СТРОЧЕК: 12 ОПЕРАЦИЙ



STANDARD 133  
ВИДЫ СТРОЧЕК: 33 ОПЕРАЦИИ

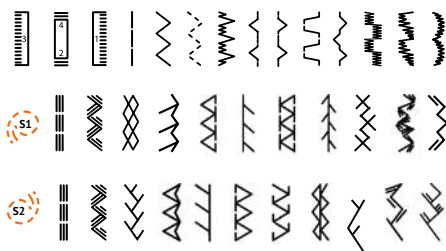

ТЕХНИЧЕСКИЕ ХАРАКТЕРИСТИКИ

Артикул	112	133
Качающийся челнок	*	*
Количество операций	12	33
Выполнение петли	Петля-полуавтомат	
Максимальная длина стежка	4 мм	4 мм
Максимальная ширина стежка	5 мм	5 мм
Реверс	*	*
Размер прорези адаптера лапки	6 мм	6 мм
Встроенный заправщик верхней нити	*	*
Светодиодное освещение	*	*
Съемный рукав	*	*
Эластичная строчка	*	*
Регулятор давления лапки на ткань	*	*
Мягкий чехол	*	*
Мощность	70 ватт	
Управление	Электромеханическое	
Производство/Сборка	Вьетнам	
Гарантийный срок	12 месяцев	
Бесплатное сервисное обслуживание	24 месяца	

Гарантийное обслуживание бытовых швейных машин Micron осуществляется сервисными центрами, которые расположены в большинстве крупных городов России.



## ШВЕЙНАЯ МАШИНА BLAZE LITE 13



### ПРЕИМУЩЕСТВА

- подходит для начинающих мастериц, для бытовых нужд и учебных целей
- проста в применении
- низкая цена

### В КОМПЛЕКТЕ

- универсальная лапка
- лапка для шивания молнии
- лапка для выметывания петель
- штопальная пластина
- вспарыватель
- набор игл
- шпульки
- масленка
- вертикальный штифт для катушек
- фетровый амортизатор для катушек
- маленькая плоская отвертка

### ВИДЫ СТРОЧЕК: 9 ОПЕРАЦИЙ



### ТЕХНИЧЕСКИЕ ХАРАКТЕРИСТИКИ

Качающийся челнок	*
Количество операций	13
Выполнение петли	Петля-полуавтомат
Максимальная длина стежка	4.5 мм
Максимальная ширина стежка	4 мм
Реверс	*
Размер прорези адаптера лапки	6 мм
Светодиодное освещение	*
Съемный рукав	*
Эластичная строчка	*
Отсек для аксессуаров	*
Мягкий чехол	*
Мощность	70 ватт
Управление	Электромеханическое
Производство/Сборка	Вьетнам
Гарантийный срок	12 месяцев
Бесплатное сервисное обслуживание	12 месяцев



Подходят к бытовым швейным машинам **Micron**, а также к машинам с прорезью адаптера 6 мм.

В ассортименте более 40 наименований.



**Лапка для трикотажа,  
арт. PF-54**

Предназначена для шитья трикотажа, а также тонких тканей, таких, как шифон, шелк, стрейч. Особенностью лапки – наличие резиновой подушечки, которая предотвращает попадание материала в зубчатую рейку.



**Лапка оверлочная «С» с кисточкой,  
арт. PF-56**

Позволяет предотвратить стягивание нитями краев ткани. Отлично подходит для средних тканей – лен, габардин и т. д. Кисточка на лапке слегка оттягивает нить и позволяет равномерно распределить ее при шитье.



**Лапка открытая для вышивки,  
квилтинга и стежки (металлическая),  
арт. PF-58**

Используется для свободно-ходовой стежки, вышивки и квилтинга. Ширина зигзага 7 мм. Особенно удобна для вышивки и стежки благодаря открытому основанию, позволяющему контролировать процесс работы.



**Набор лапок,  
арт. PF-59**

В набор входят:

- **лапка для потайной строчки** – предназначена для быстрой и незаметной обработки низа изделия;
- **лапка для обметывания** – предназначена для выполнения краеобметочных швов;
- **лапка для потайной молнии**.

Все лапки из набора подходят для большинства современных бытовых швейных машин с шириной зигзага не более 5 мм.



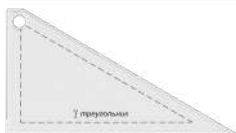

## ШАБЛОНЫ ДЛЯ ПЭЧВОРКА

- применяются при раскрое геометрических деталей
- прозрачные, прочные
- инструкция внутри упаковки на примере создания одного орнамента
- толщина: 3 мм
- материал: 100% акрил



Размер см/дюймы	Форма	Пример рисунка	Размер см/дюймы	Форма	Пример рисунка
<b>PPS-01</b> 11.7 × 6.5 4.6 × 2.5			<b>PPS-11</b> 6.5 × 4.3 2.5 × 1.7		
<b>PPS-05</b> 9 × 6.5 3.6 × 2.5			<b>PPS-12</b> 6.5 × 6.5 2.5 × 2.5		
<b>PPS-06</b> 6.5 × 6.5 2.5 × 2.5			<b>PPS-14</b> 7 × 6.5 2.8 × 2.5		
<b>PPS-08</b> 6.5 × 6 2.5 × 2.4			<b>PPS-15</b> 6.5 × 6.5 2.5 × 2.5		
<b>PPS-09</b> 8 × 6.5 3.1 × 2.5			<b>PPS-16</b> 6.5 × 4 2.5 × 1.6		
<b>PPS-10</b> 7.3 × 6.5 2.87 × 2.5					

## ЛИНЕЙКИ ДЛЯ ПЭЧВОРКА

- применяются при раскрое геометрических деталей
- прозрачные
- точно откалиброваны
- прочные
- толщина: 2 мм
- метрическая система измерений (линейная): сантиметры и миллиметры

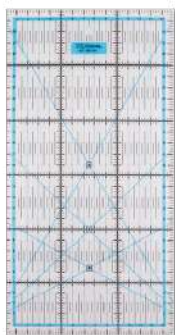

**QRL-01**  
15 × 30 см



**QRL-02**  
5 × 30 см

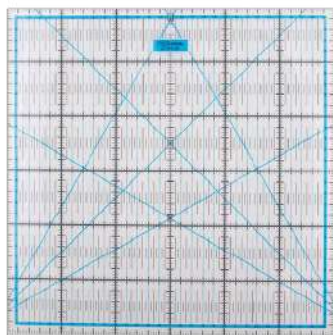

**QRL-03**  
30 × 30 см

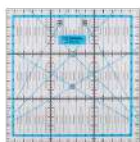

**QRL-04**  
15 × 15 см

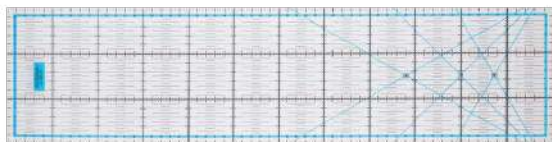

**QRL-05**  
15 × 60 см



**QRL-06**  
15 × 5 см

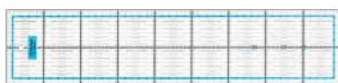

**QRL-07**  
10 × 45 см

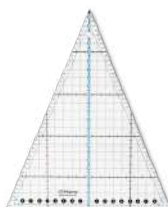

**QRL-08**  
24 × 20 см  
треугольник 45°

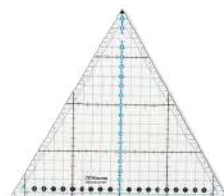

**QRL-09**  
20 × 23 см  
треугольник 60°

## РАСКРОЙНЫЕ НОЖИ ГАММА®

- Предназначены для точного раскроя 3–8 слоев материала.
- Подходят для резки всех видов ткани, кожи, замши, бумаги и картона средней толщины.
- Вращающееся лезвие обеспечивает очень точный раскрой, движение может производиться как вперед, так и назад.
- Регулировочный винт обеспечивает необходимую скорость вращения. Для жестких и толстых материалов винт необходимо затянуть, для тонких и мягких – ослабить.



для левой и правой	<p><b>DKS-028</b> Ø 28 мм  <b>DKS-045</b> Ø 45 мм                      Лезвие скрыто в корпусе ножа.</p>	
	<p><b>DKM-018</b>                      Ø 18 мм                      Для раскроя небольших фигурных деталей.</p>	
	<p><b>DK-045</b>                      Ø 45 мм                      С запасным лезвием.</p>	
	<p><b>DKP-028</b> Ø 28 мм  <b>DKP-045</b> Ø 45 мм  <b>DKP-060</b> Ø 60 мм                      С прорезиненной вставкой на ручке.</p>	
	<p><b>DKQ-028</b> Ø 28 мм  <b>DKQ-045</b> Ø 45 мм                      С прорезиненной вставкой на ручке.</p>	
	<p><b>Нож-циркуль</b>  <b>СК-380</b> Ø 18 мм                      Для нарезки круглых геометрических орнаментов.                      Возможные диаметры:                      от 30 до 330 мм.</p>	



## КОВРИКИ ДЛЯ РАСКРОЯ ДЕТАЛЕЙ GAMMA®

- Коврики служат для моделирования деталей в пэчворке, квилтинге.
- Защищают рабочую поверхность стола от повреждений и порезов.
- Сделаны из ПВХ.



<p><b>Односторонний</b> Линейная разметка в сантиметрах. Толщина: 2.8 мм <b>DK-001</b> – 90 × 60 см <b>DK-002</b> – 60 × 45 см <b>DK-003</b> – 45 × 30 см <b>DK-003</b> – 30 × 22 см</p>	
<p><b>Двусторонний</b> Одна сторона имеет разметку в сантиметрах, другая – в дюймах, в сантиметрах и угловую: 45° и 60°. Толщина: 2 мм <b>DKD-03</b> – 45 × 30 см <b>DKD-04</b> – 30 × 22 см</p>	
<p><b>Складной</b> Имеет специальное противоскользящее покрытие. Раскладывается на 180°, сохраняя идеально ровную поверхность. Удобно хранить в сложенном виде, компактен. Толщина: 2 мм <b>DKF-01</b> – 60 × 45 см (30 × 45 см) <b>DKF-02</b> – 45 × 30 см (22.5 × 30 см)</p>	
<p><b>Поворотный</b> Состоит из двух частей. Рабочая поверхность вращается на 360°. Основание имеет специальное противоскользящее покрытие. На рабочей поверхности нанесены линейные разметки в сантиметрах, круги Ø 15 и 25 см, углы 30°, 45°, 60°. Толщина: 6 мм <b>DK-030</b> – 30 × 30 см</p>	

## ПЛАСТИКОВЫЕ ЛИСТЫ ДЛЯ СОЗДАНИЯ ШАБЛОНОВ

- противоскользящая поверхность
- легко режутся
- можно наносить разметку ручкой или карандашом
- толщина: 0.3 мм

арт. **PSM-01** – без разметки  
 арт. **PSM-02** – с линейной разметкой  
 Размер: 45 × 30 см  
 Упаковка: 3 шт.



## ЗАПАСНЫЕ ЛЕЗВИЯ

Для всех видов раскройных ножей.

арт. **SBK-03**,  
 Ø 18 мм  
 Упаковка: 3 шт.

арт. **SBK-45**,  
 Ø 45 мм  
 Упаковка: 1 шт.

арт. **SBK-028**,  
 Ø 28 мм  
 Упаковка: 2 шт.

арт. **SBK-060**,  
 Ø 60 мм  
 Упаковка: 1 шт.



## ИГОЛЬНИЦЫ-ТУБЫ

Подходят для надежного и безопасного хранения и переноски игол, булавок, бисера, мелких бусин, страз и других мелочей.

Упаковка: 1 шт. в блистере



арт. **TTN**  
 Материал: дерево  
 Длина: 9 см



арт. **TNP**  
 Материал: пластик  
 Длина: 8.5 см



## КЛИПСЫ ДЛЯ ФИКСАЦИИ

Применяются для удобной работы в техниках пэчворк, квилтинг и при окантовке во время шитья. Яркие клипсы хорошо видны на материале любого цвета и прочно фиксируют несколько слоев ткани, не деформируя ее. Имеют маркировочные линии, помогающие точно измерить расстояние от зажима до края ткани и работать более аккуратно. Три размера клипсов.

арт. **QC-01**

Длина: 3,3 см

для материалов средней толщины

Упаковка: 6 шт. в блистере

арт. **QC-02**

Длина: 2,6 см (мини)

для тонких и средней толщины материалов

Упаковка: 10 шт. в блистере

арт. **QC-03**

Длина: 5,5 см (макси)

для плотных и объемных материалов

Упаковка: 6 шт. в блистере



## БУЛАВКИ ДЛЯ КВИЛТИНГА

Булавки с плоскими головками предназначены для точного соединения деталей в техниках пэчворк и квилтинг. Поверхность материала у деталей остается ровной, при сшивании стыки деталей ровно совмещаются.

арт. **РНК-10** Птичка

Длина: 48 мм,  $\varnothing$  0,6 мм

арт. **РНК-20** Катушка

Длина: 46 мм,  $\varnothing$  0,6 мм

арт. **РНК-30** Цветочек

Длина: 45 мм,  $\varnothing$  0,55 мм

Упаковка: 60 шт. в блистере

в пластиковой коробочке





**Леонардо®**  
хобби-гипермаркет

**ДЕКОР  
РУКОДЕЛИЕ  
ТВОРЧЕСТВО**

Интернет-магазин «Леонардо» – это тысячи товаров для хобби, рукоделия и творчества. А также: расширенный ассортимент, не представленный в розничных магазинах, регулярные акции и специальные предложения!

**Удобный каталог**, сгруппированный по направлениям творчества, позволяет легко сориентироваться в широком ассортименте магазина. Рекомендации сопутствующих товаров, оценки и отзывы других покупателей помогут выбрать материалы для нового творческого проекта или определиться с подарком близкому человеку.

**Выбирайте и покупайте** прямо на сайте в удобное время и в любом месте: дома, в дороге, в обеденный перерыв – интернет-магазин доступен круглосуточно!

**Оформить заказ – быстро и просто**, а доставка осуществляется в любой населенный пункт мира.

**Больше идей для вдохновения** на сайте [www.leonardo.ru](http://www.leonardo.ru):

- **Уроки творчества:**

более 1500 подробных описаний создания изделий своими руками;

- **База знаний:** путеводитель по материалам и инструментам, описание основных приемов и техник в разных видах творчества;

- **Статьи:** заметки об истории возникновения рукоделия, о современных трендах и о многом другом.

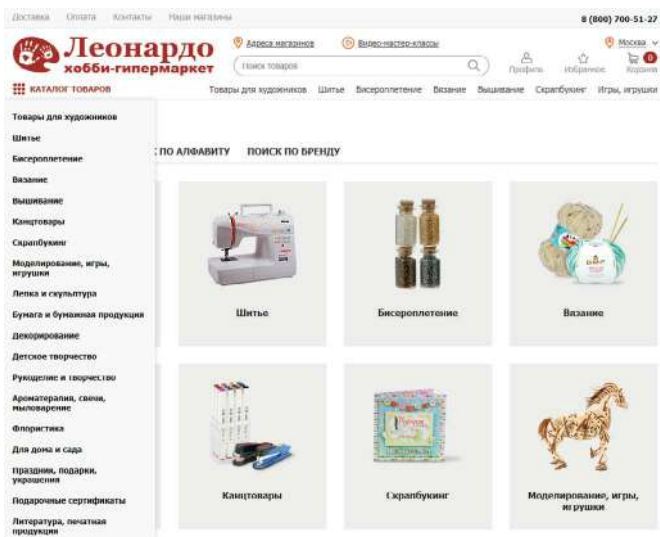

Подробности на сайте [leonardo.ru](http://leonardo.ru)



**Онлайн-мастерская «Леонардо»** проект для тех, кто не представляет свою жизнь без творчества! С нами учиться новому и создавать уникальные вещи можно в любой точке мира 24/7.

**Вас ждут:**

- подробные пошаговые инструкции
- советы и лайфхаки экспертов «Леонардо»
- консультации мастеров

Следите за обновлениями и **погружайтесь в творчество** вместе с «Леонардо» – у вас точно все получится!

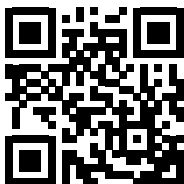

Подробности на сайте  
**mk.leonardo.ru**

Уважаемые клиенты! Напоминаем вам, что представленные в каталогах товарные знаки PEPPY<sup>®</sup>, GAMMA<sup>®</sup>, Micron<sup>®</sup>, Blitz<sup>®</sup>, SumikoThread<sup>®</sup>, «Иголочка»<sup>®</sup>, «Леонардо»<sup>®</sup> не могут быть использованы вами в названиях ваших магазинов и/или при производстве ваших собственных товаров без письменного согласия соответствующих правообладателей.

Вам предоставляется право копировать материалы мастер-классов. При размещении скопированных материалов в сети Интернет ссылка на сайт [www.leonardo.ru](http://www.leonardo.ru) обязательна. Напоминаем вам, что за нарушение прав на интеллектуальную собственность предусмотрена гражданско-правовая, административная и уголовная ответственность. Отношения по охране и защите прав на интеллектуальную собственность регулируются частью IV Гражданского Кодекса РФ; ст. 7.12, 14.10 Кодекса об административных правонарушениях РФ; ст. 146, 147, 180 Уголовного кодекса РФ.

- © Все фотографии, тексты, рисунки, представленные в этом каталоге, являются объектами интеллектуальной собственности. Их полная или частичная перепечатка без письменного согласия правообладателей будет нарушением прав на интеллектуальную собственность.

Информация, представленная в каталоге, является справочной и не может служить основанием для предъявления претензий и рекламаций. Технические характеристики и цены на товары уточняйте перед покупкой. Указанная стоимость расходных материалов является приблизительной. Данное предложение не является публичной офертой.

Внимание! Оттенки цветов товаров могут отличаться от изображения в каталоге из-за особенностей цветопередачи.

В целях исполнения обязанности по информированию покупателей о товарах без взимания дополнительной платы стоимость настоящего каталога включена в стоимость товаров.

**Спрашивайте в лучших  
магазинах вашего города**

### Наши сайты

[www.peppy-tkani.ru](http://www.peppy-tkani.ru)  
[www.micron-machine.ru](http://www.micron-machine.ru)

### Розничные продажи



[www.leonardo.ru](http://www.leonardo.ru)

АО «Планета увлечений», 105554, г. Москва, ул. 11-я Парковая, д. 9/35,  
ОГРН 1077761771537



[www.igla.ru](http://www.igla.ru)

ООО «Жаккард», 105554, г. Москва, ул. 11-я Парковая, д. 9/35,  
ОГРН 1137746742869

### Оптовые продажи



г. Москва, 111024, 5-я Кабельная ул., д. 3  
Тел./факс: +7 (495) 784-77-88,  
741-70-07, 913-53-25  
[www.firma-gamma.ru](http://www.firma-gamma.ru)  
e-mail: [office@firma-gamma.ru](mailto:office@firma-gamma.ru)

АО «Гамма ТД», 111024, г. Москва, ул. 5-я Кабельная, д. 3,  
ОГРН 1127747085212

**Адрес  
ближайшего  
магазина**



Если в ближайшем к вам магазине товары из каталога отсутствуют или представлены не полностью – принесите туда этот каталог и попросите расширения ассортимента! **Наличие полного и хорошего ассортимента в магазине – неотъемлемое право творческого человека!**